

U **UNION**
DOORS · FURNITURE

1990
SINCE

НЕ ИЩИ, А ВЫБИРАЙ[®]
ДОСТУПНОЕ КАЧЕСТВО[®]
ДОСТУПНАЯ РОСКОШЬ[®]
ПРОЩЕ ПРОЛОМИТЬ СТЕНУ[®]
ДВЕРИ И МЕБЕЛЬ В ЕДИНОМ СТИЛЕ[®]

30 лет успеха. **UNION.**

Основанная в 1990 году, компания UNION на сегодняшний день является лидером российского рынка по производству дверей и мебели. UNION всегда стремится к совершенству, концентрируя свои усилия на поиске новых идей, внедрении европейских стандартов качества, постоянном обновлении ассортимента и работает на опережение тенденций. В 2020 году компания UNION, специализирующаяся на межкомнатных дверях и перегородках, первой в России предложила своим клиентам

комплексный подход к обустройству интерьера. Такое решение гарантирует стилистическое единство всех элементов в готовом интерьере. Концепция «Двери и мебель в едином стиле» была разработана итальянскими архитекторами по заказу UNION. В её основу легла тенденция на расширение ассортимента среди ведущих европейских производителей и внедрения единых интерьерных решений для предоставления возможности создавать современный дизайн в кратчайшие сроки и по доступной цене.

30 years of success.
UNION.

Founded in 1990, UNION of today is a leader in the Russian market of doors and furniture production. UNION of today is a recognizable brand that always strives for excellence, concentrating its efforts on searching new ideas, introducing European quality standards, constantly updating the assortment and working to advance trends. In 2020 company UNION specializing in interior doors and partitions was the first in Russia to offer its clients an integrated approach to interior design. This solution guarantees the stylistic unity of all elements in the finished interior. The concept of "Doors and furniture in one style" was developed by Italian architects at the request of UNION. It was based on a tendency to expand the range among leading European manufacturers and introduce single interior solutions to provide the opportunity to create modern design in the shortest possible time and at an affordable price.



10_ ПРЕИМУЩЕСТВА
Преимущества дверей UNION
Advantages of UNION doors



16_ INVISIBLE
Скрытые двери под покраску
Invisible doors for painting



32_ FILOMURO
Двери на скрытом коробе.
Различные отделки
Doors with invisible jamb.
Variety of finishing



100_ MAGIC
Раздвижные двери
на скрытом механизме
Sliding doors with
invisible mechanism



102_ STRATUS
Раздвижные двери
и перегородки
на встроенном треке
Sliding doors with
built-in track

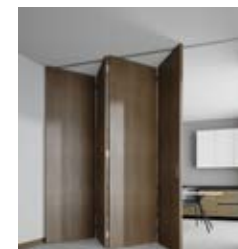

108_ TRANSFORMER
Складные раздвижные
перегородки
Folding sliding partitions



112_ DELTA PRO
Входные
металлические двери
Entrance metall doors



64_ UNIX
Двери на алюминиевом
коробе с наличником
Doors with aluminium
jamb and platband



68_ TONDA
Двери с радиусным торцом
Doors with border with
rounded edges



76_ PIVOT
Поворотные двери
Pivoting doors



114_ CONTRACT
Двери для контрактов
Contract doors



130_ PORTOFINO
Модульные диваны
Modul sofas



134_ TABLES
Обеденные и журнальные
Dinning and coffe tables



144_ MINI
Скрытый плинтус
Invisible plinth



80_ WALLSTREET
Стационарные перегородки
Wall systems with doors



82_ COVER
Стеновые панели
Wall panels



94_ SLIDER
Раздвижные двери и
перегородки в пенале
Sliding pocket doors



146_ ACCESSORIES
Фурнитура и аксессуары

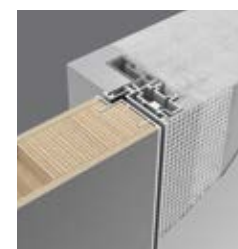

**150_ TECHICAL
INFORMATION**
Техническая информация

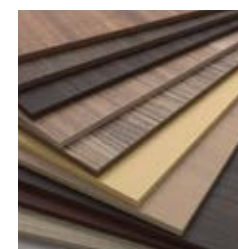

154_ FINISHES
Отделки и покрытия



Двери – наше все
Двери – наше не все
Не все наше – двери



Расположенное недалеко от Москвы производство занимает около 40 000 кв.м. и оснащено современным европейским оборудованием, которое позволяет выполнять заказы любой сложности в необходимом объеме. Специализируясь на реализации комплексных интерьерных решений, компания UNION достигла высочайшего уровня в развитии, благодаря знаниям традиций итальянского дверного и мебельного производства, использованию европейского опыта, технологий и оборудования, а так же пониманию потребностей клиентов и постоянному совершенствованию продуктов и сервисов.



The manufacturing site located near Moscow occupies about 40,000 sq.m. and features modern European equipment capable to fulfill orders of any complexity in the required volume. UNION focuses on integrated interior solutions. The Company reached the highest level of development, thanks to the knowledge of the traditions of Italian door and furniture production, the use of European experience, technologies and equipment, and also an understanding of customer needs and continuous improvement of products and services.

SIZE MATTERS

РАЗМЕР ИМЕЕТ ЗНАЧЕНИЕ

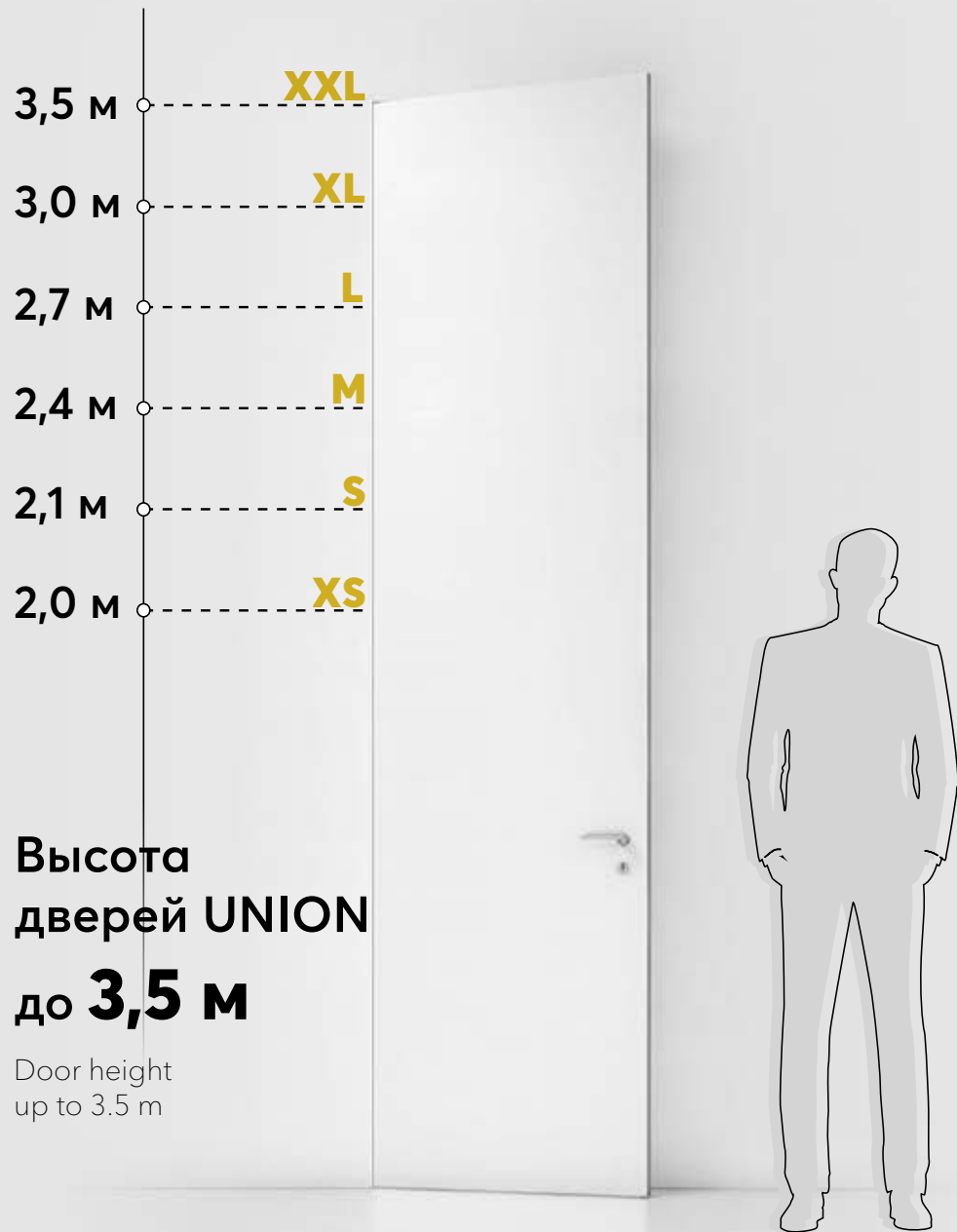

Толщина дверей UNION 60 мм

Thickness of UNION doors - **60 mm**

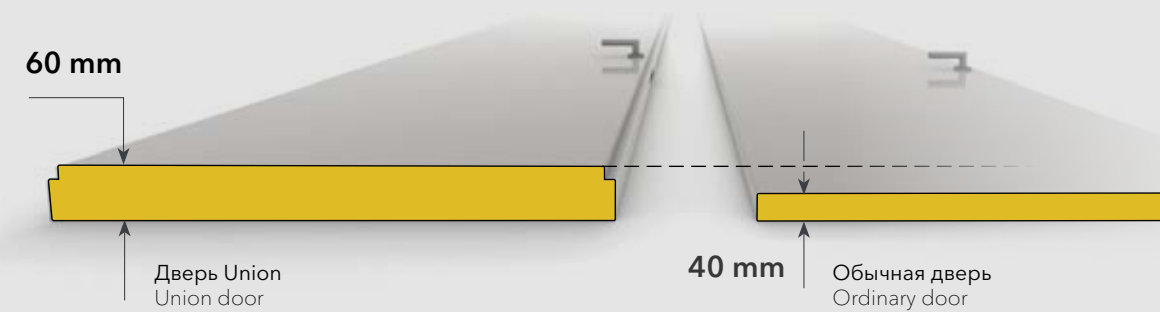

больше на **50%** чем у обычных дверей

It's 50% thicker than an ordinary door



Always in stock.
Invisible doors ready to paint
INVISIBLE and **INVISIBLE LUX**
Always in stock, ready for quick shipment,
INVISIBLE doors collection with 45mm
door thickness and unique INVISIBLE LUX
doors with 60mm thickness in standard sizes
60/70/80 x 200/210/240 cm.

01

**Всегда в наличии скрытые
двери под покраску
INVISIBLE и INVISIBLE LUX**

Всегда в наличии на складе, готовые к быстрой отгрузке двери коллекции INVISIBLE (толщина полотна 45 мм) и уникальные двери INVISIBLE LUX с толщиной полотна **60 мм** в стандартных размерах 60/70/80 x 200/210/240 см.

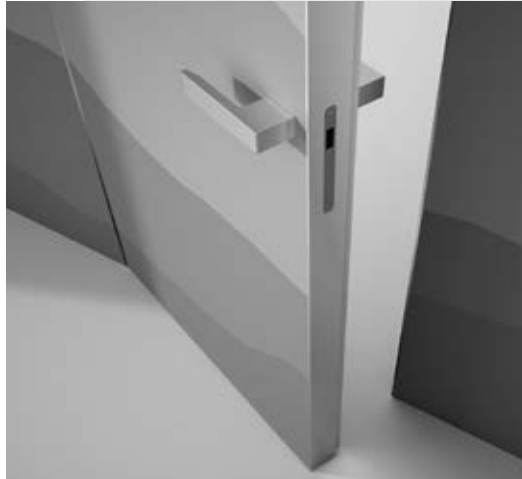

02

**Важное
преимущество
- толщина дверного
полотна**

Толщина обычных дверей других производителей, как правило, не превышает 40 мм. Дверное полотно от UNION имеет толщину **60 мм!** Такие двери имеют лучшую звукоизоляцию и прочность. Кроме того, они выглядят престижно и добавляют солидности интерьеру.

An important advantage is the thickness of the door leaf.
The thickness of regular doors of other manufacturers, as a rule, does not exceed 40 mm. UNION doors have a thickness of **60 mm**. Such doors have better sound insulation and durability. In addition, they look prestigious and add solidity to the interior.

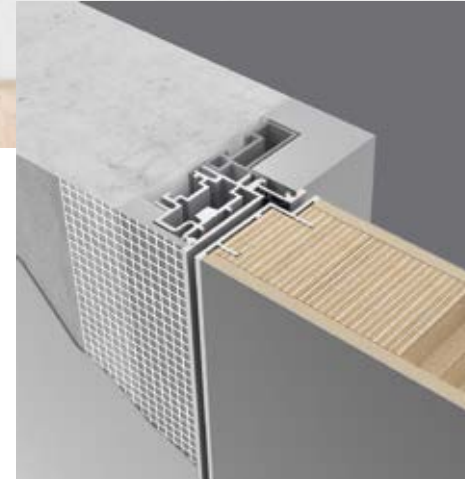

Concealed jamb with false jamb

The Chameleon-N concealed frame is made entirely of aluminum and reinforced with a false frame - an additional side profile. This is the fundamental difference between UNION's hidden frame and typical hidden frames, which can be found on the market. Its rigid and reliable construction is designed for long and intensive use, including heavy doors. Initially, the frame is anodized in silver aluminum, but then can be painted in whatever the color of the wall is or in any of UNION's standart colors.

03

**Скрытый короб
с фальшкоробом**

Скрытый короб Chameleon-N изготовлен целиком из алюминия и усилен фальшкоробом - дополнительным боковым профилем. В этом состоит принципиальное отличие конструкции скрытого короба UNION от обычных скрытых коробов, представленных на рынке. Жесткая надежная конструкция рассчитана на долговую и интенсивную эксплуатацию, в том числе и для тяжелых дверей. Изначально короб анодирован в цвет серебристый алюминий, но может быть выкрашен в цвет стены или в любой цвет по каталогу фабрики.

04

Высота до 3,5 метра

Современный тренд, актуальный для интерьеров, выполненных в различных стилях. Высокие двери визуально «поднимают» потолок, оптически увеличивая площадь и объем помещения. Усиленная конструкция короба и полотна обеспечивает прочность и стабильность при длительной эксплуатации.

Height up to 3.5 meters

A modern trend which is relevant for different styles of interior design. High doors visually "raise" the ceiling and optically increase the space of the room. Reinforced door and frame design provides durability and stability for long term use.



05

Компланарность

Скрытый короб Chameleon-N прекрасно интегрируется в стену и создает единую плоскость при открывании двери «из проема» и «в проем». Кроме того, к этому коробу удобно подводить стеновые панели из различных материалов - от дерева до стекла. В любом варианте сохраняется компланарность - единство поверхности со стеной без выступающих деталей.

Complanarity

The Chameleon-N hidden frame perfectly integrates into the wall by creating a continuous flush plane for both PUSH or PULL doors. In addition, it is convenient to join wall panels 'boiserie' of various materials from wood to glass to this frame. Whatever the option is, flush plane is still preserved without protruding parts.





06

Толщина стены

В конструкции некоторых зданий встречаются тонкие стены из специальных материалов. Короб Chameleon-N идеально приспособлен для монтажа в стены от 6 см толщиной. Установка короба в тонкую стену производится без использования фальшкороба, а закрепление происходит непосредственно через профиль короба.

Wall thickness

Some buildings have thin walls made of special materials. Chameleon-N frame is designed for installation into walls of thickness of 6cm or more. Installation of the frame into thin walls is done without a false frame and by mounting directly through the profile of the frame.

07

Поставка короба в сборе

Скрытый короб Chameleon-N может поставляться в собранном виде. Это означает, что полностью собранный короб с закрепленными монтажными планками готов к установке в дверной проем. Монтажникам остается только выставить его по вертикали и закрепить к откосам проема. Тем самым значительно ускоряется и упрощается процесс монтажа.

Delivery delivery of the assembled jamb

Chameleon-N hidden frame can be shipped pre-assembled. It means that a fully assembled frame with fixed mounting crossbars is ready to be installed to the door opening. Installers only need to set it vertically and mount it into the sides of the opening. Thus speeding up and simplifying the installation process.



08

Эстетичное примыкание

Конструкция короба Chameleon-N позволяет организовать стык с плиткой, керамогранитом или другими материалами непосредственно вплотную, без дополнительных переходных элементов и видимых зазоров. Данное техническое решение специально предусмотрено для дверей на скрытом коробе как внутреннего, так и внешнего открывания.

Aesthetic connection

The design of Chameleon-N frame makes it possible to join it with tiles, porcelain stone or other materials without additional transitional elements and visible gaps. This technical solution is specifically designed for invisible doors, both with push or pull opening.

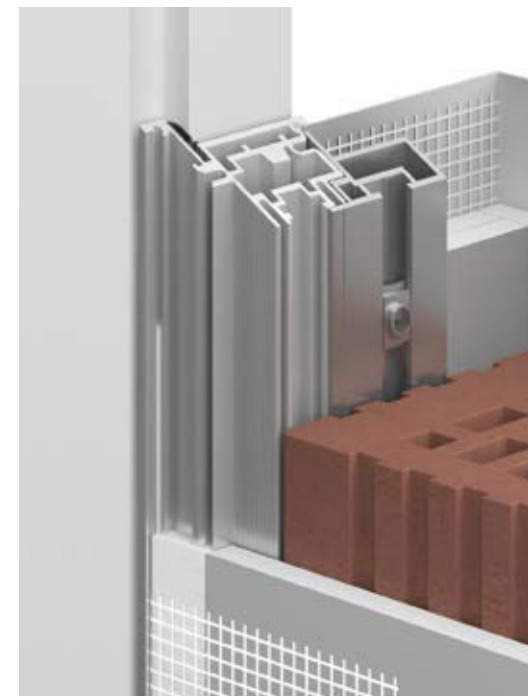

09

Суппорт

В профиле фальшкороба спроектированы продольные пазы, в которые устанавливаются так называемые суппорты. Это специальное крепежное устройство, позволяющее при монтаже быстро отрегулировать положение короба по уровню и потом надежно закрепить всю конструкцию. Это значительно ускоряет и упрощает процесс монтажа. На каждую вертикальную стойку короба Chameleon-N (а их всегда две) устанавливается минимум по 4 суппорта.

Support

Special grooves in the profile of the false frame are there for supports to be installed in them. It is a special mounting device that allows you to quickly adjust the level of the frame during installation and then securely fix the entire construction. This greatly speeds up and simplifies the installation process. For each leg of the frame (and there are always two of them) at least 4 supports are installed.

10

Подходит в стандартные проемы

В соответствии с российскими ГОСТами двери шириной 60, 70, 80 и 90 см являются стандартными. Как правило, многие строители готовят проемы именно в соответствии с ГОСТом. Двери UNION на скрытых коробах спроектированы так, что их геометрические размеры попадают в стандартные проемы, что значительно снижает их стоимость.

Suitable for standard doorways

In accordance with Russian government standarts (GOST), doors have a standart width of 60 / 70 / 80 / 90 cm. Most of the time door openings are prepared in accordance with those standarts. UNION hidden frame doors are designed in a such way that their dimensions fit into standard doorways which significantly reduces their cost.

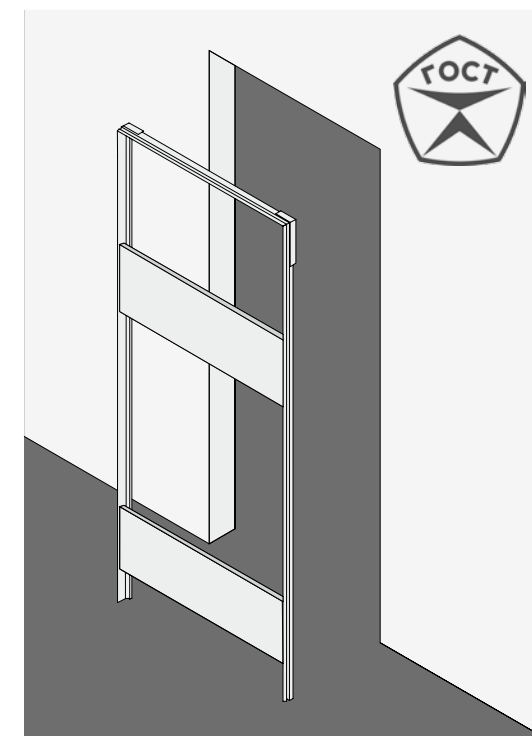



11

Влагостойкость

Алюминиевый короб Chameleon-N делает дверь влагостойкой, в отличие от дверей на коробах из дерева и МДФ. Двери UNION не подвержены воздействию влаги при влажной уборке помещения или при каких-либо намоканиях поверхности пола. Их без опасений можно также использовать в помещениях с повышенной влажностью, не боясь намокания основной несущей конструкции - дверного короба.

Waterproofing

The aluminium Chameleon-N frame makes the door water-resistant unlike doors with wooden and MDF frames. UNION doors are not exposed to water during wet cleaning or when the floor surface gets wet. They can also be safely used in high-humidity environments without any fear of the main supporting structure (i.e. the door frame) getting wet.

12

Технологичность

Скрытые короба Chameleon-N поставляются со специальной армирующей сеткой по всему периметру алюминиевого короба. Это необходимая деталь, когда стена штукатурится впритык к коробу и потом красится. Сетка облегчает процесс оштукатуривания и исключает растрескивание поверхности стены.

Technology

Chameleon-N hidden frame is equipped with special reinforcing mesh around its perimeter. This is a necessary detail if the wall shall be plastered at the connection with the frame, and then painted. The mesh makes the whole plastering process a lot easier and prevents cracking of the wall surface.

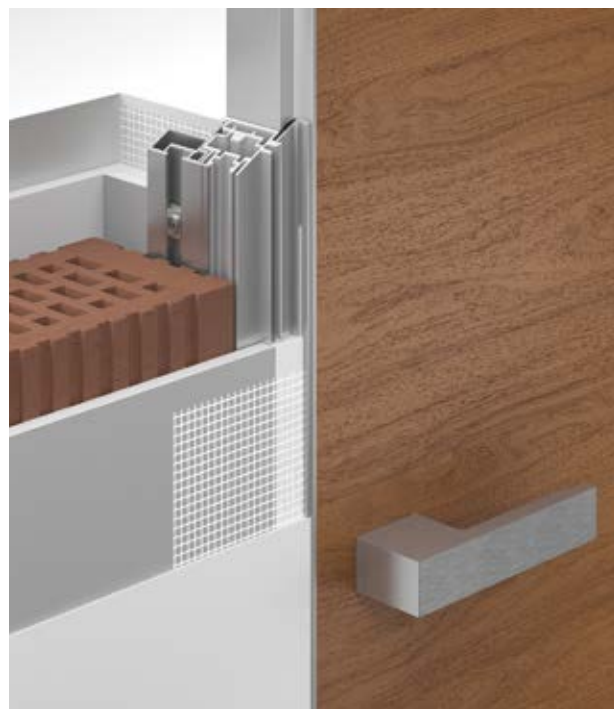

13

Единство отделки

Очень интересная и стильная опция от UNION - это возможность фабричной полимерной покраски в единый цвет всех металлических элементов дверной конструкции. Единство отделки алюминиевой торцевой кромки, короба и ручек создает неповторимую эстетическую целостность и лаконичность.

Unity of finishing

A very interesting and stylish option from UNION is to apply factory polymer coating of the same color to all metal elements of the door structure. The door aluminum side profile, frame, and handles in the same finishing creates a unique aesthetic integrity and laconicism.

14

Дверь с притвором

UNION производит уникальные двери толщиной 60 мм с так называемым «притвором». Иногда вместо слова притвор используют термины «двери с четвертью» или «двери с фальцем». Благодаря притвору достигается лучшее примыкание полотна к коробу, повышается звуко и теплоизоляция. За счет притвора дверь становится компланарной при разных направлениях открывания - «из проема» и «в проем». Притвор также препятствует проникновению света в другое помещение.

Door with rabbet ledge

UNION manufactures doors with a thickness of 60mm with a ledge. Sometimes instead of the word "ledge" terms like "door with quarter" or "rebated doors" are used. This option allows you to better adjoin the door to the frame and provides better sound and thermal insulation. The door becomes flush with the wall in both Push and Pull opening directions. This ledge also prevents light from passing in between the door and the frame.



15

Алюминий - Экологичность

Алюминий - это натуральный, экологичный и безопасный материал, не подверженный воздействию окружающей среды. Такие материалы, как ДСП, МДФ обладают рядом существенных недостатков - они «фонят» и разбухают при попадании влаги. Также на рынке встречаются двери, элементы которых сделаны из ПВХ - этот материал признан вредным для человека.

Aluminium - Environmental friendliness

Aluminum is a natural, environmentally friendly and safe material. Materials like chipboard, MDF have major disadvantages - they crack and swell when exposed to moisture. There are also many doors on the market with elements made out of PVC which is often considered to be harmful.

Invisible doors to be painted

Скрытые двери под покраску.

_ INVISIBLE

Толщина (Thickness) **45 mm**

_ INVISIBLE LUX

Толщина (Thickness) **60 mm**

Affordable quality®.
ДОСТУПНОЕ КАЧЕСТВО®

RU/ «Скрытые двери под покраску» – мейнстрим в интерьерах 21-го века. И это неудивительно. Двери под покраску на скрытом коробе не отвлекают от общей концепции интерьера – наличие проема выдают лишь его контур и лаконичная ручка. При этом их можно декорировать любым материалом – краской, обоями, штукатуркой. Дверь «растворяется» в пространстве, т.к. стена и полотно двери располагаются в одной плоскости и имеют одинаковую отделку. Эстетичное и функциональное решение, которое подойдет для интерьеров в современном или классическом стиле. Доступны две коллекции: INVISIBLE с толщиной полотна 45 мм и INVISIBLE LUX с толщиной полотна 60 мм.

EN/ The mainstream in 21st-century interiors is «invisible doors to be painted». And that's no surprise. Invisible doors to be painted do not distract from the general concept of the interior - the presence of an opening is given away only by its contour and a laconic handle. Moreover, they can be decorated with any material: paint, wallpaper or plaster. The door «dissolves» in space, as the wall and door leaf are in the same plane and have the same finish. An aesthetic and functional solution suitable for modern or classic interiors. Two collections are available: INVISIBLE with a door thickness 45 mm and INVISIBLE LUX with a door thickness 60 mm.



INVISIBLE
Грунт под покраску.
Primer to be painted.



INVISIBLE LUX, Alu

Скрытые двери, грунт под покраску, алюминиевая кромка.
Invisible doors, primer to be painted, aluminium border.

MAGIC

Раздвижная дверь на скрытом механизме
Sliding doors with invisible mechanism

MINI

Скрытый плинтус
Invisible plinth

PIVOT

Поворотная дверь
Pivoting doors

SLIDER

Раздвижная дверь в пенале
Sliding pocket door

STRATUS

Раздвижная перегородка
Sliding partition

INVISIBLE

Встроенный шкаф
Built-in wardrobe

INVISIBLE

Мансардная дверь
Mansarded doors

INVISIBLE

Открытие «в проем»
Push opening

INVISIBLE

Открытие «из проема»
Pull opening

INVISIBLE

Дверь с фальш-фрамугой
Door with transom panel

INVISIBLE

Дверь «под потолок»
Door "up to sillings"

Конструктивные варианты «скрытых» решений.
Отделка: грунт под покраску.

Variants of invisible doors.
Finishing: primer to be painted

© UNION

RU/ В последнее время одним из важнейших интерьерных трендов стал минимализм – отказ от лишнего предметов, открытое и свободное пространство, ощущение воздуха в интерьере. Именно поэтому все большей популярностью у дизайнеров пользуются всевозможные скрытые решения.

EN/ Recently, one of the most important interior trends has become minimalism, namely the freedom from unnecessary items, open and free space, the feeling of air in the interior. That is why all kinds of hidden solutions are becoming more and more popular with designers.

INVISIBLE LUX

Открывание «из проема» -
компланарность. Полотно **60 мм**.
Скрытый короб с фальшкоробом.
Pull opening, complanarity.
Door panel - . Invisible
jamb with false jamb.

**INVISIBLE LUX, Alu, Inverso**

Открывание «в проем» -
компланарность. Полотно **60 мм**,
алюминиевая кромка. Скрытый
короб с фальшкоробом.
Push opening, complanarity.
Door panel - **60 mm**, aluminium border.
Invisible jamb with false jamb.



© UNION

INVISIBLE

Двери «под потолок», короб без верхней перемычки. Грунт под покраску.
Doors "up to ceiling", without upper lintel. Primer for painting



INVISIBLE

Скрытая дверь в классическом интерьере.
Invisible door in classical interior



© UNION

INVISIBLE LUX, Alu

Покрытие обоями полотна вместе со стеной.
Короб, алюминиевая кромка и ручки в цвете Black.
Wallpapering the door and the wall together. Jamb,
aluminium border and handels are in Black.



Скрытые петли
OTLAV (made in Italy)
Invisible hinges



INVISIBLE LUX, Alu.

Декоративная отделка вместе со стеной.
Decoravite finishing together with the wall

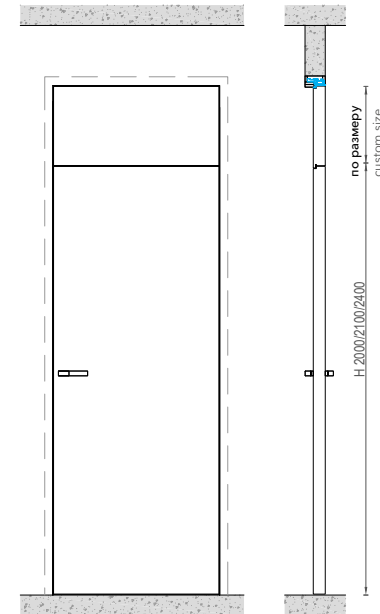

Тип А.
Дверь с фрамугой в скрытом коробе.
Invisible door with transom panel Type A.

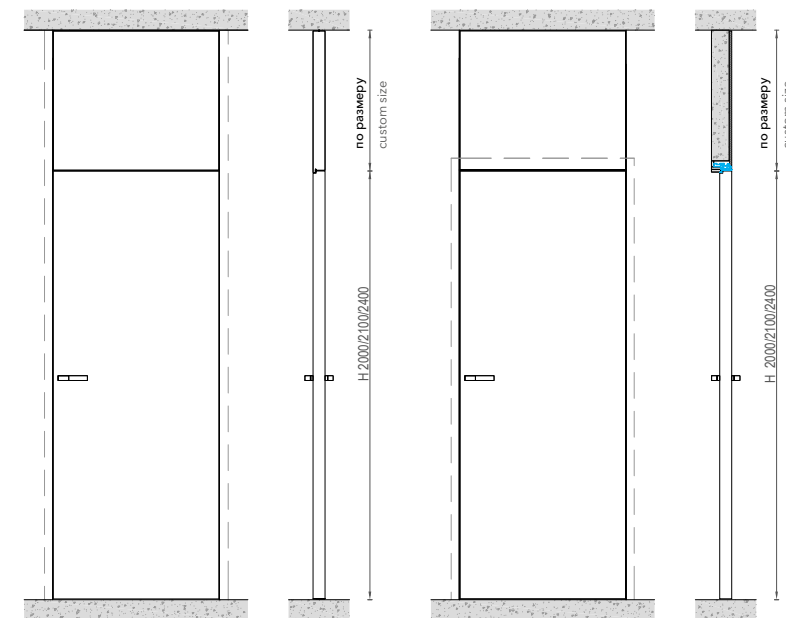

Тип В.
Дверь с фрамугой «под потолок».
Короб без перемычки.
Invisible door with transom panel Type B.

Тип С.
Дверь с фальш-фрамугой.
Invisible door with transom panel Type C.

INVISIBLE с фальш-фрамугой (тип С).
Единая отделка вместе со стеной
INVISIBLE door with transom panel.
Same finish as the wall

MINI. Напольный плинтус
скрытого монтажа
Invisible plinth

INVISIBLE

- › Толщина полотна 45 мм.
- › Скрытые двери под покраску.
- › Скрытый короб Chameleon-N с фальшкоробом.

Door leaf thickness 45 mm.
Invisible door to be painted.
Chameleon-N concealed jamb with subjamb.

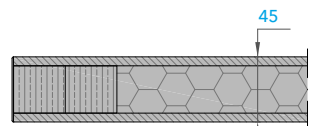

Полотно - 45 mm
Door leaf - 45 mm

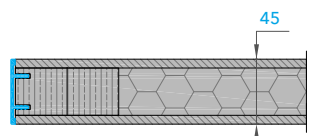

Полотно Alu - 45 mm
Alu door leaf - 45 mm

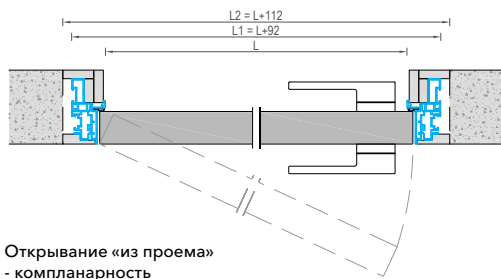

Открытие «из проема»
- компланарность
Pull opening. Complarity

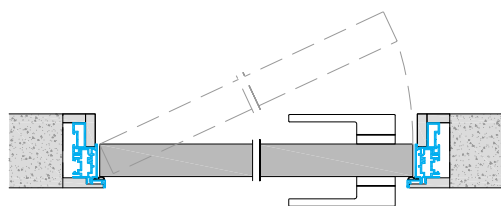

Открытие «в проем»
Push opening

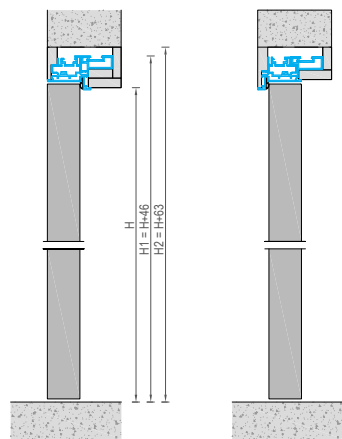

Открытие
«из проема» -
компланарность
Pull opening.
Complanarity

Открытие
«в проем»
Push opening

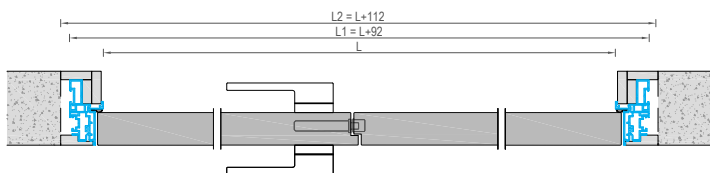

Двустворчатая, открытие «из проема»
Pull opening double door

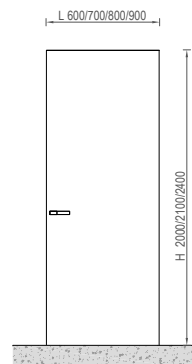

Стандартные размеры (условные)
Standart dimitions (indicative)

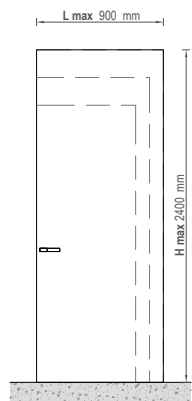

Максимальные размеры
Maximum dimensions

L x H - световой проем_opening
L1 x H1 - размер по коробу_jamb dimitions
L2 x H2 - черновой проем_rough opening

L max = 900 mm, H max = 2400 mm

INVISIBLE LUX

- › Толщина полотна 60 мм.
- › Скрытые двери под покраску.
- › Скрытый короб Chameleon-N с фальшкоробом.

Door leaf thickness 60 mm.
Invisible door to be painted.
Chameleon-N concealed jamb with subjamb.

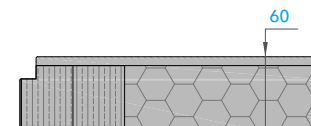

Полотно - 60 mm
Door leaf - 60 mm

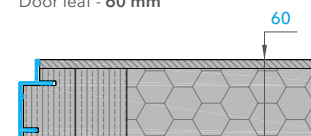

Полотно Alu - 60 mm
Alu door leaf - 60 mm

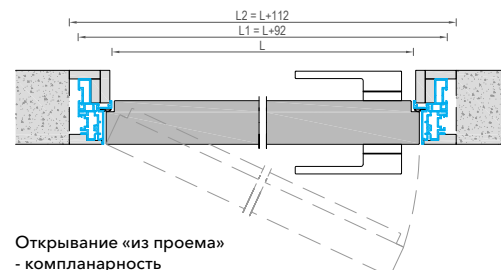

Открытие «из проема»
- компланарность
Pull opening. Complarity

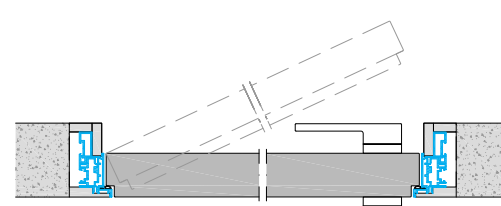

Открытие «в проем» - компланарность
Push opening. Complarity

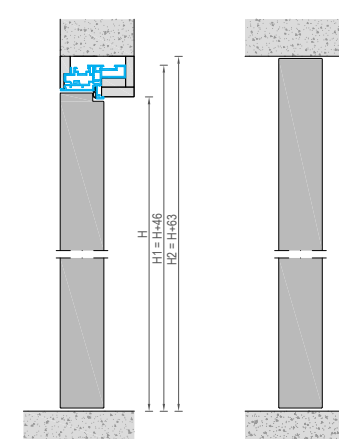

Открытие
«из проема» -
компланарность
Pull opening.
Complanarity

«Под потолок»
"Up to ceiling"

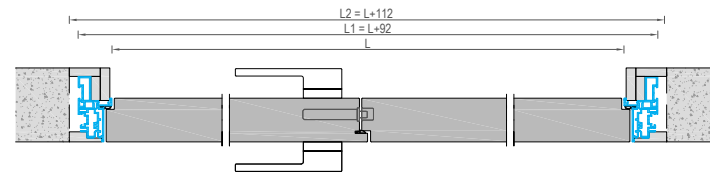

Двустворчатая, открытие «из проема»
Pull opening double door

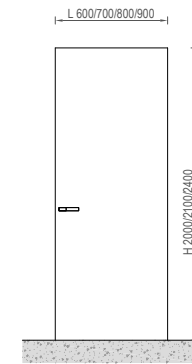

Стандартные размеры (условные)
Standart dimitions (indicative)

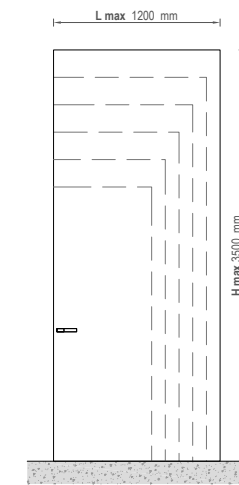

Максимальные размеры
Maximum dimensions

L x H - световой проем_opening
L1 x H1 - размер по коробу_jamb dimitions
L2 x H2 - черновой проем_rough opening

L max = 1200 mm, H max = 3500 mm

Doors with invisible jamb. Variety of finishing.

Двери на скрытом коробе. Различные отделки.

_ FILOMURO

Толщина (Thickness) **45** mm

_ FILOMURO LUX

Толщина (Thickness) **60** mm

Affordable quality®.
ДОСТУПНОЕ КАЧЕСТВО®

RU/ Отсутствие видимого короба, наличников и петель, а также большой выбор отделки делают скрытые двери весьма изящным и лаконичным решением.

EN/ The deficiency of visible jamb, architraves and hinges, as well as a large selection of finishes make invisible doors a very elegant and laconic solution.



FILOMURO, Grigio

Дверь на скрытом коробе в матовой покраске, цвет Grigio.
Door with invisible jamb. Matt Grigio finishing.

- MAGIC, LAMINAM®**
Раздвижная дверь на скрытом механизме, керамическая плита LAMINAM
Sliding door with invisible mechanism. LAMINAM finishing.
- PIVOT, Laccato Gloss**
Поворотная дверь, эмаль глянец
Pivoting door. Polished lacquer.
- SLIDER, Laccato Matt**
Раздвижная дверь в пенале, эмаль матовая
Sliding pocket door. Matt lacquer.
- STRATUS, Glass**
Раздвижная перегородка, стекло глянец
Sliding partition. Polished glass.
- COVER, Veneer Natural**
Стеновые панели, натуральный шпон
Wall panels. Natural veneer.
- FILOMURO, Veneer Natural**
Мансардная дверь, натуральный шпон
Mansard door. Natural veneer.
- FILOMURO, Glass Matt**
Открытие «в проем», стекло матовое
Push opening. Matt glass.
- FILOMURO, Uniflex-3D**
Открытие «из проема», натуральный шпон, 3D фрезеровка
Pull opening. Milled natural veneer.
- FILOMURO, HPL**
Дверь с фальш-фрамугой, композитный материал HPL
Door with transom panel. HPL.
- FILOMURO, Veneer Natural Gloss**
Дверь «под потолок», натуральный шпон глянец
"Up to ceiling" door. Polished natural veneer.

Варианты конструктивных решений для FILOMURO и FILOMURO LUX. Варианты материалов и отделки: эмаль, стекло, натуральный шпон, HPL, керамическая плита

Technical solutions for FILOMURO and FILOMURO LUX. Variety of finishings: lacquer, glass, natural veneer, HPL, ceramic panel

© UNION

RU/ Дверь одна - решений много. Разнообразие невидимых решений не ограничивается традиционными распашными дверями, а включает раздвижные, поворотные и мансардные конструкции, двери для шкафов, двери

с фрамугами. Конструкция дверей коллекции FILOMURO и FILOMURO LUX позволяет применить любые материалы в отделке - матовые и глянцевые эмали, композитный материал HPL, разные виды шпона, обои, стекло, «камень».

EN/ One door - many solutions. The variety of invisible solutions is not limited to traditional hinged doors, but includes sliding and pivoting structures, attic models, cabinet doors and hatchet doors. The design of the doors of

the FILOMURO and FILOMURO LUX collections allows you to use any finishing materials: matte and glossy enamels, HPL composite material, different types of veneer, wallpaper, glass, "stone".



© UNION

FILOMURO LUX, Alu, HPL Marmo Bianco

Отделка полотен - композитный материал HPL, Marmo Bianco.
 Скрытый короб, алюминиевая кромка и ручки в цвете Chrome Matt.
 Door panels - Marmo Bianco HPL.
 Concealed jamb, aluminium edge and handles - Matt Chrome.

FILOMURO LUX, Alu, Inverso

Открывание «в проем».
 Полотно **60 мм** компланарно со стеной. Скрытый короб с фальшкоробом. Короб и алюминиевая кромка в цвете Chrome Matt

Push opening. Door thickness **60 mm**.
 Complanarity. Concealed jamb with subjamb. Aluminium jamb Matt Chrome



FILOMURO LUX, Alu

Открывание «из проема».
 Полотно **60 мм**, компланарно со стеной. Скрытый короб с фальшкоробом. Короб и алюминиевая кромка в цвете Chrome Matt

Pull opening. Door thickness **60 mm**.
 Complanarity. Concealed jamb with subjamb. Aluminium jamb Matt Chrome



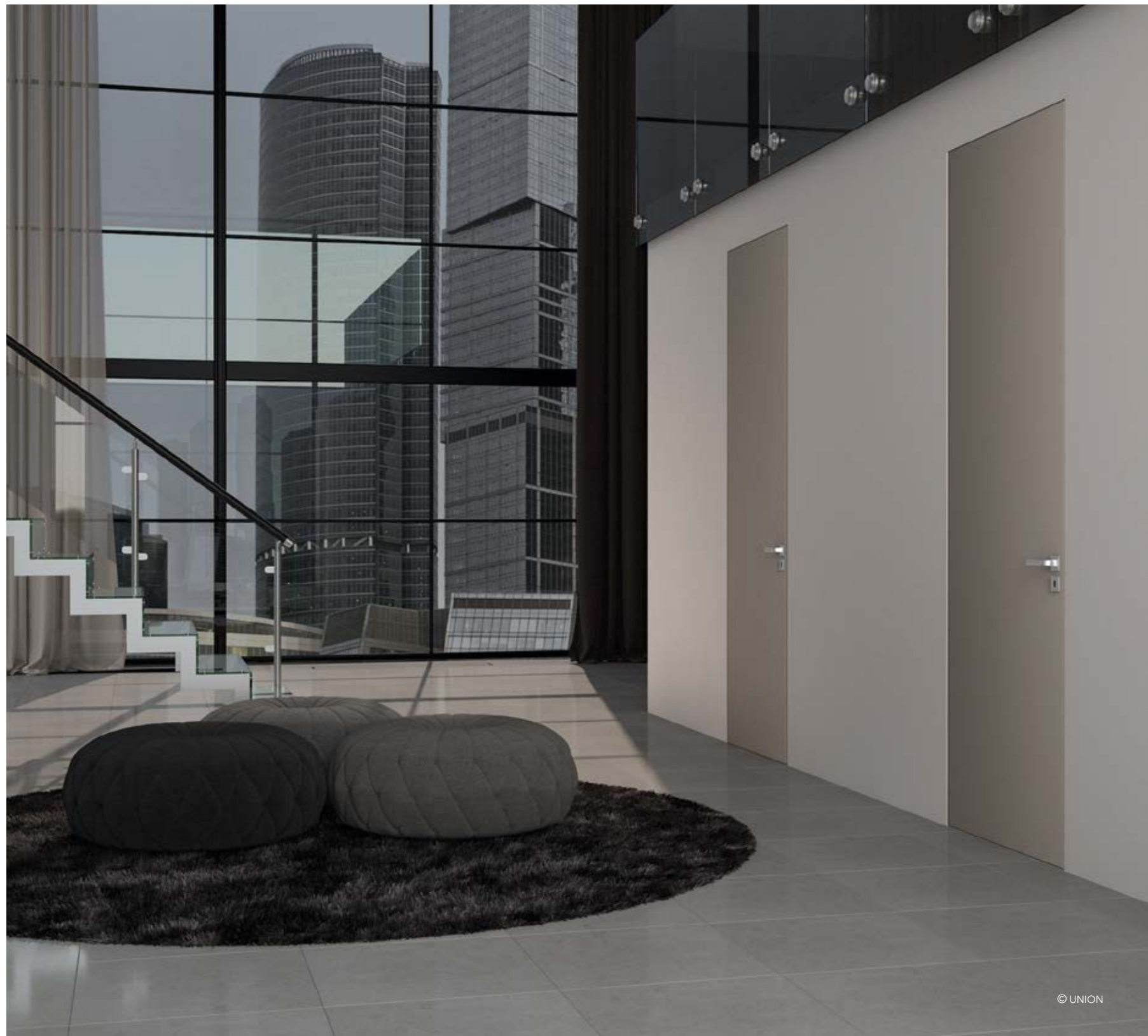

FILOMURO, Laccato Matt Cappuccino
Дверь на скрытом коробе в матовой покраске
Door with invisible jamb. Matt lacquer



FILOMURO LUX, Alu

Толщина полотна **60 мм**. Скрытый короб,
алюминиевая кромка и ручки в цвете Piombo
Door thickness **60 mm**. Concealed jamb,
aluminium edge and handles - Piombo



FILOMURO LUX, Alu, Rovere Tetro

Отделка полотна - натуральный шпон Rovere Tetro
Natural veneer Rovere Tetro



FILOMURO LUX, Alu, Vento Rovere Antico

Модель Vento, шпон Rovere Antico, скрытый короб, алюминиевая кромка и ручки в цвете Black
Vento door. Rovere Antico veneer. Concealed jamb, aluminium edge and handles - Black

© UNION



FILOMURO LUX, Alu, Vox Noce Europeo

Модель Vox, шпон Noce Europeo, алюминиевая кромка, скрытый короб и ручки в цвете Dark Brown.
Vox door. Noce Europeo veneer. Concealed jamb, aluminium edge and handles - Dark Brown.

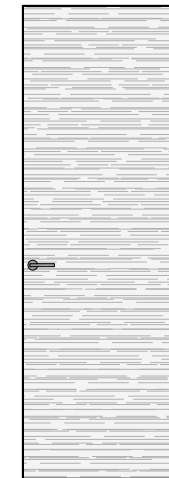

Vento

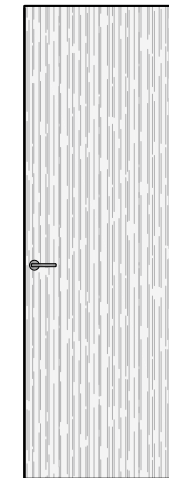

Velino

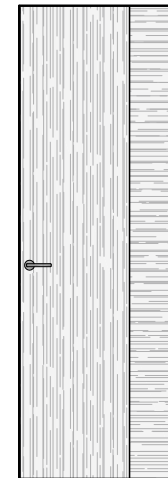

Vetta



Valetti



Vezana

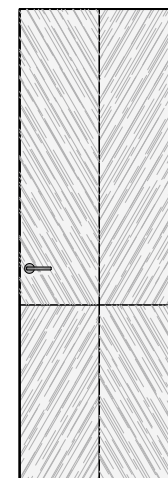

Vox

FILOMURO LUX, Alu, Valetti Ebano

Модель Valetti, шпон Ебано. Скрытый короб, алюминиевая кромка и ручки в цвете Black.
Valetti door. Ebano veneer. Concealed jamb, aluminium edge and handles - Black.



STRATUS, Mogano

Раздвижная четырехстворчатая перегородка, шпон Mogano.
Скрытый трек в потолке, алюминиевая кромка Dark Brown.
Four-leaf sliding partition, Mogano veneer. Concealed ceiling track,
Dark Brown aluminium edge.

FILOMURO LUX, Alu Vento Mogano

Двери «под потолок», модель Vento, шпон Mogano,
скрытый короб, алюминиевая кромка Dark Brown.
Vento ceiling-mounted doors, Mogano veneer,
concealed jamb, Dark Brown aluminium edge.



FILOMURO LUX, Alu, Vento Rovere Cenere

Модель Vento, шпон Rovere Cenere, алюминиевая кромка, скрытый короб. Ручки со вставкой Rovere Cenere.

Vento door. Rovere Cenere veneer, aluminium edge, concealed jamb. Handles with Rovere Cenere inlay.



FILOMURO, Rovere Cenere

Вставка в ручку в отделке полотна, шпон Rovere Cenere (опция)

Handle insert in the same finish (optional). Rovere Cenere veneer.



FILOMURO, Laccato Gloss Grigio Seta

Дверь в глянцевой покраске, скрытый короб.
Door with concealed jamb. Polished lacquer.



FILOMURO LUX, Alu, Vento, Ebano Gloss

Модель Vento, глянцевый шпон Ebano. Скрытый короб,
алюминиевая кромка и короб в цвете Black
Model Vento, high-gloss Ebano veneer.
Invisible jamb and aluminium edge in Black color

FILOMURO LUX, Alu

Два стекла. Открывание «из проема», полотно **60 мм** компланарно со стеной. Скрытый короб с фальшкоробом. Короб и алюминиевая кромка в цвете Chrome Matt.

Double-pane glass. Pull opening, door **60 mm**, coplanarity. Concealed jamb with subjamb. Aluminium jamb Chrome Matt.



FILOMURO LUX, Alu, Inverso

Два стекла. Открывание «в проем». Полотно **60 мм** компланарно со стеной. Скрытый короб с фальшкоробом. Короб и алюминиевая кромка в цвете Chrome Matt.

Double-pane glass. Push opening, door **60 mm**, coplanarity. Concealed jamb with subjamb. Aluminium jamb Chrome Matt.



FILOMURO LUX, Alu, Glass Grigio Fume

Два безопасных стекла в цвете Grigio Fume, скрытый короб, алюминиевая кромка Chrome Matt. Ручки со вставкой Glass Grigio Fume
Safe double-pane glass. Concealed jamb and aluminium edge Chrome Matt. Handles with Glass Grigio Fume insertion



FILOMURO LUX, Alu, LAMINAM® Pietra Grey

Дверь FILOMURO LUX, Alu, «под потолок», алюминиевая кромка, скрытый короб и ручки в цвете Black.

FILOMURO LUX, ALU door. "Up to ceiling". Concealed jamb, aluminium edge and handles Black.



Available luxury®.
ДОСТУПНАЯ РОСКОШЬ®

RU/ Двери и стеновые панели UNIFLEX-3D, поверхность которых выполнена методом фрезеровки по ламельному слою древесины, станут настоящей находкой для тех, кто ценит красоту, качество и эстетику. Секрет заключается в нетривиальном способе отделки поверхностей, который визуально воспринимается в трехмерно объемном измерении. Двери и стеновые панели UNION с 3D-поверхностью будут органично смотреться в любом интерьере, став его изюминкой, добавив в него особую энергетику, атмосферу уюта и элегантности. Завораживающая и всегда привлекающее к себе внимание в вашем интерьере.

EN/ Doors and wall panels UNIFLEX-3D, the surface of which is made by milling on a lamellar layer of wood, will become a real find for those who appreciate beauty, quality and aesthetics. The secret lies in the non-trivial method of finishing surfaces, which is visually perceived in three-dimensional volume measurement. UNION doors and wall panels with a 3D surface will organically look in any interior, becoming its highlight, adding a special energy, an atmosphere of comfort and elegance to it. Fascinating and always attracting attention in your interior.

FILOMURO LUX, Alu, Fantasy Noce Europeo

Модель Fantasy, объемная 3D фрезеровка по ламельному слою натуральной древесины Noce Europeo

Fantasy model. 3D milling on natural veneer Noce Europeo



FILOMURO LUX, Alu, Wave-H Noce Europeo

Модель Wave-H, объемная 3D фрезеровка по слою натуральной древесины Noce Europeo, скрытый короб, алюминиевая кромка и ручка в цвете Dark Brown.
Wave-H model. 3D milling on natural veneer Noce Europeo.
Concealed jamb, aluminium edge and handles Dark Brown.



FILOMURO LUX, Alu, Step-V Noce Europeo

Модель Step-V, объемная 3D фрезеровка по слою натуральной древесины Noce Europeo, скрытый короб, алюминиевая кромка и ручка в цвете Dark Brown.
Step-V model. 3D milling on natural veneer Noce Europeo.
Concealed jamb, aluminium edge and handles Dark Brown

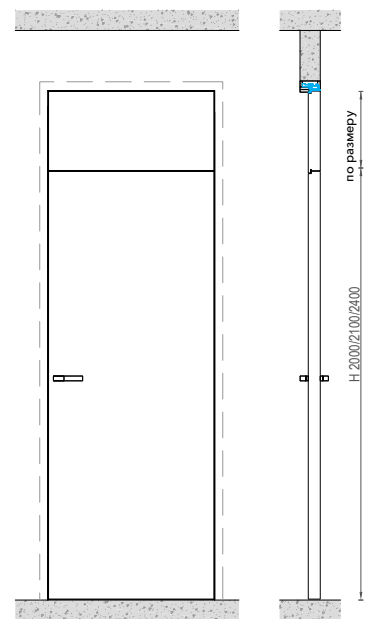

RU/ ДВЕРИ С ФРАМУГАМИ

Дверь с фрамугой – идеальное, практичное решение, когда необходимо визуально увеличить помещение с помощью высоких дверей.

EN/ TRANSOM DOORS

A transom door is the ideal, practical solution when you want to visually enlarge the room with a tall door.

Тип А.
Дверь с фрамугой в скрытом коробе.
Invisible door with transom panel Type A.

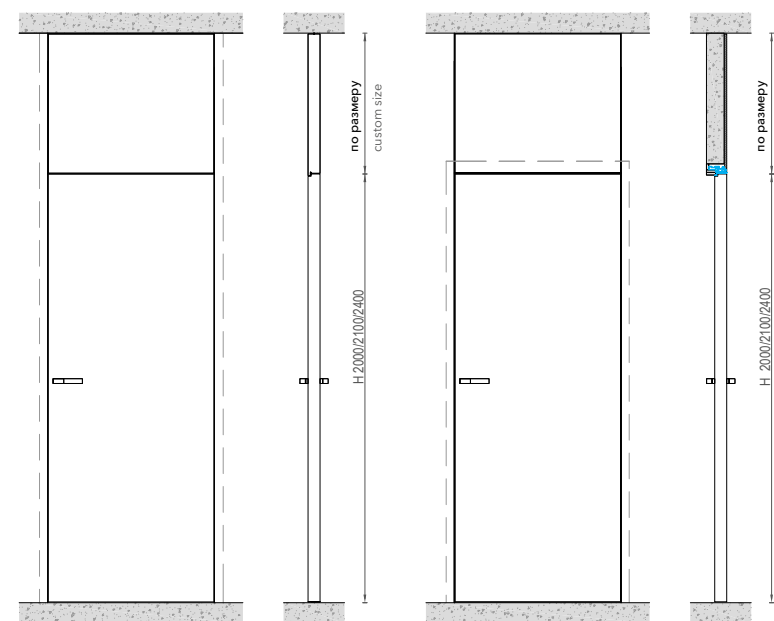

Тип В.
Дверь с фрамугой «под потолок».
Короб без перемычки.
Invisible door with transom panel Type B.

Тип С.
Дверь с фальш-фрамугой.
Invisible door with transom panel Type C.

FILOMURO LUX, Vento Rovere Cenere

Модель Vento с фальш-фрамугой (Тип С) на скрытом коробе, шпон Rovere Cenere.

Model Vento with transom panel. Invisible jamb. Rovere cenere veneer.

FILOMURO

- › Толщина полотна 45 мм.
 - › Двери в различных отделках.
 - › Скрытый короб Chameleon-N с фальшкоробом.
- Door leaf thickness 45 mm.
Variety of finishings.
Chameleon-N concealed jamb with subjamb.

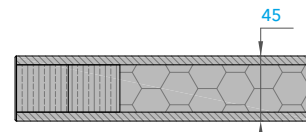

Полотно - 45 mm
Door leaf - 45 mm

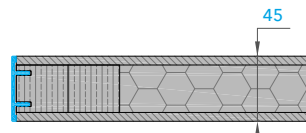

Полотно Alu - 45 mm
Alu door leaf - 45 mm

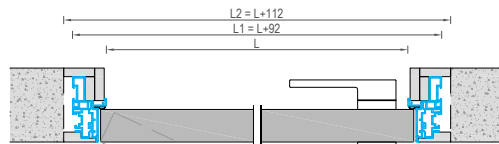

Открытие "из проема"
- компланарность
Pull opening. Complarity

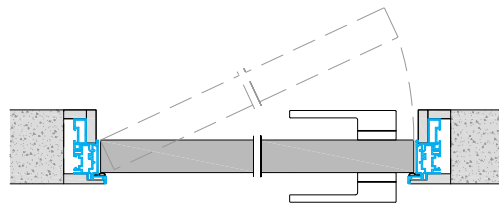

Открытие «в проем»
Push opening

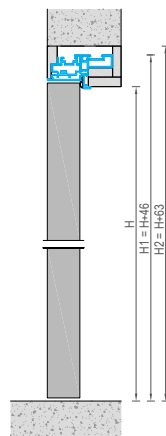

Открытие "из проема"
- компланарность
Pull opening.
Complanarity

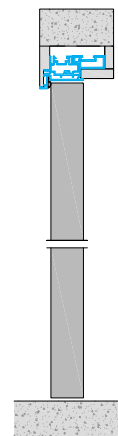

Открытие «в проем»
Push opening

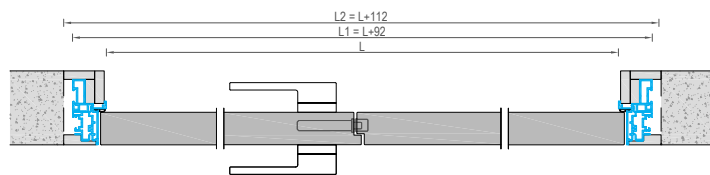

Двустворчатая, открытие «из проема»
Pull opening double door

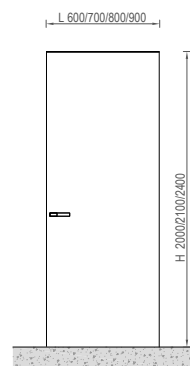

Стандартные размеры (условные)
Standard dimentions (indicative)

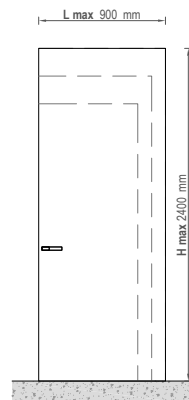

Максимальные размеры
Maximum dimensions

L x H - световой проем_ opening
L1 x H1 - размер по коробу_ jamb dimentions
L2 x H2 - черновой проем_ rough opening

L max = 900 mm, H max = 2400 mm

FILOMURO LUX

- › Толщина полотна 60 мм.
 - › Двери в различных отделках.
 - › Скрытый короб Chameleon-N с фальшкоробом.
- Door leaf thickness 60 mm.
Variety of finishings.
Chameleon-N concealed jamb with subjamb.

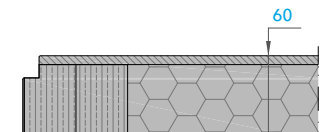

Полотно - 60 mm
Door leaf - 60 mm

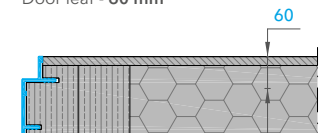

Полотно Alu - 60 mm
Alu door leaf - 60 mm

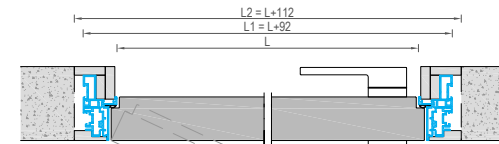

Открытие "из проема"
- компланарность
Pull opening. Complarity

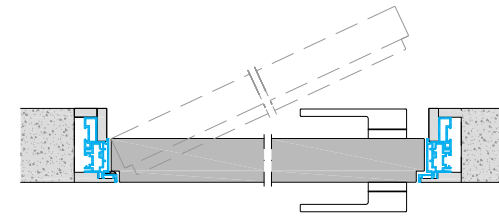

Открытие «в проем» - компланарность
Push opening. Complanarity

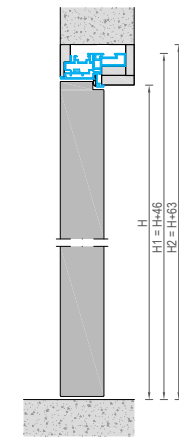

Открытие "из проема"
- компланарность
Pull opening.
Complanarity

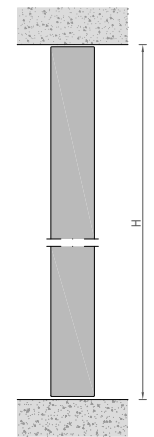

«Под потолок»
"Up to ceiling".

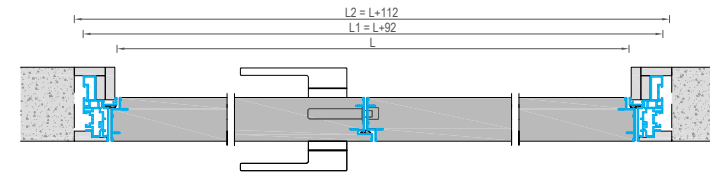

Двустворчатая, открытие «из проема»
Pull opening double door

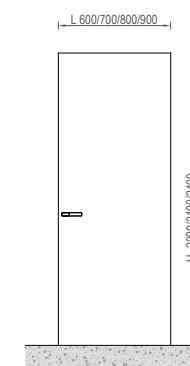

Стандартные размеры (условные)
Standard dimentions (indicative)

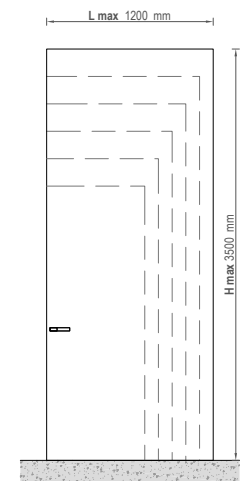

Максимальные размеры
Maximum dimensions

L x H - световой проем_ opening
L1 x H1 - размер по коробу_ jamb dimentions
L2 x H2 - черновой проем_ rough opening

L max = 1200 mm, H max = 3500 mm

Doors with aluminium jamb and architrave

Двери на алюминиевом коробе с наличником.

— UNIX

Толщина (Thickness) **45 mm**

Affordable quality®.
ДОСТУПНОЕ КАЧЕСТВО®

RU/ Двери UNIX – надежное решение для реализации уникальных проектов, где важны: простота установки, устойчивость к различным типам повреждений, влагостойкость и возможность использовать любую отделку полотна. UNIX востребованы для любых объектов, особенно, в помещениях с повышенной проходимостью: офисные и административные здания, больницы, школы, спортзалы, аэропорты.

EN/ Doors UNIX are a reliable solution for unique projects where they are important: ease of installation, resistance to various types of damage, moisture resistance and the ability to use any finish of the door leaf. UNIX is in demand for any facility, especially in high traffic areas: office and administrative buildings, hospitals, schools, gyms, airports.

UNIX, HPL Bianco

Отделка HPL Bianco. Алюминиевый короб с наличником в цвете Chrome Matt
Panel in HPL Bianco. Aluminium jamb and architrave Chrome Matt



UNIX

› **Алюминиевый короб с наличником**
Aluminium jamb with architrave

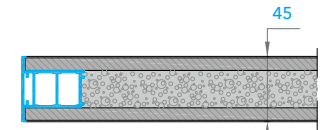

Полотно UNIX - 45 mm
UNIX door leaf - 45 mm

Короб U-System
U-system jamb

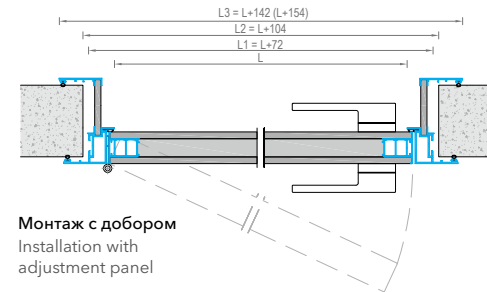

Монтаж с добором
Installation with adjustment panel

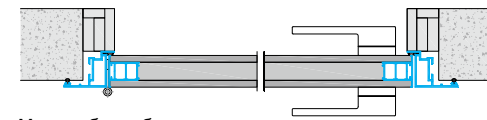

Монтаж без добора
Installation without adjustment panel

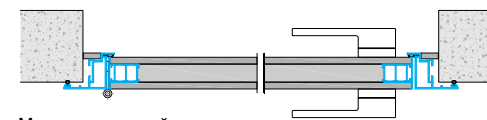

Монтаж в готовый проем
Installation in the finished opening

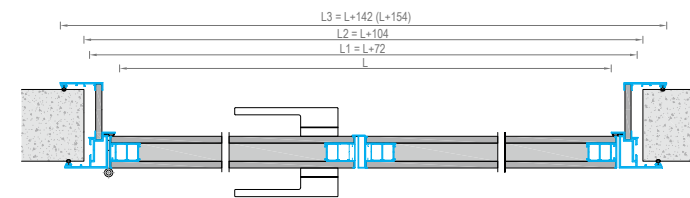

Двустворчатая дверь
Double door

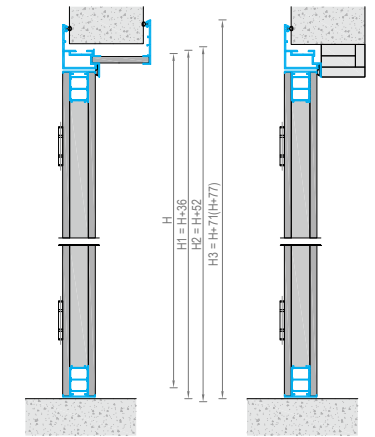

Монтаж с добором
Installation with adjustment panel

Монтаж без добора
Installation without adjustment panel



Карточные петли HAFELE
HAFELE hinges

L x H - световой проем_ opening
L1 x H1 - размер по коробу_ jamb dimentions
L2 x H2 - черновой проем_ rough opening
L3 x H3 - размер по наличнику_ architrave dimentions

L max = 900 mm, H max = 2800 mm

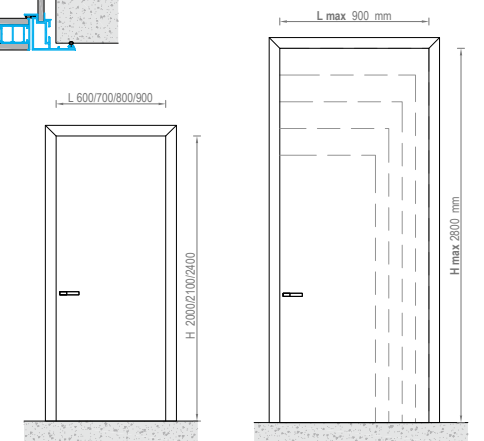

Стандартные размеры (условные)
Standard dimentions (indicative)

Максимальные размеры
Maximum dimensions

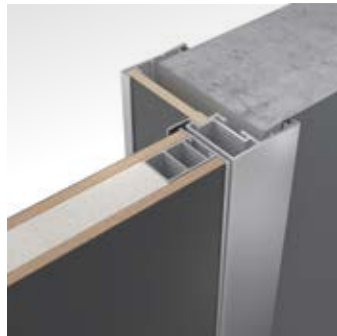

UNIX
Монтаж с добором
Installation with adjustment panel

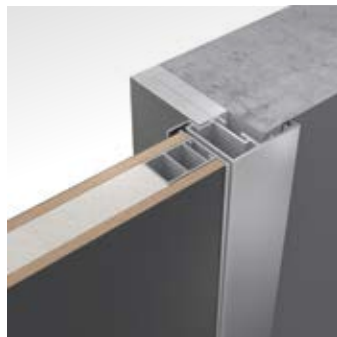

UNIX
Монтаж без добора
Installation without adjustment panel



UNIX
Монтаж в готовый проем
Installation in an finished opening

Doors with rounded edges

Двери с радиусным торцом

— TONDA

Толщина (Thickness) 50 mm

Available luxury®.

ДОСТУПНАЯ РОСКОШЬ®

RU/ Наделить интерьер индивидуальностью часто помогают оригинальные детали, которые порой кроются в самых, казалось бы, обыкновенных предметах интерьера. Можно ли наделить такой привлекающей внимание особенностью простую межкомнатную дверь – стандартный прямоугольник, к которому привык взгляд любого из нас? Оказывается, что да: дверь TONDA с радиусным торцом, который смотрится необычно и очень изящно. Толщина такой двери при этом составляет 50 мм, так что она способна обеспечить хорошую звукоизоляцию.

EN/ Original details, which sometimes lie in the most seemingly ordinary interior items, often help to give the interior individuality. Is it possible to give such an attention-grabbing feature to a simple interior door as a standard rectangle to which the eyes of any of us are accustomed? As it happens yes: the TONDA door with a radius end, which looks unusual and very elegant. The thickness of such a door is 50 mm, so that it is able to provide good sound insulation.



TONDA, Bianco Gloss

Дверь в отделке Bianco Gloss.
Короб и ручка в цвете Black
Door in Bianco Gloss finish.
Jamb and handle Black. Black



TONDA, Noce Americano
Шпон Noce Americano, алюминиевый
короб и ручка в цвете Black
Door in Noce Americano finish.
Jamb and handle Black



TONDA

Фрагмент верхней перемычки короба
Fragment of the upper crossbar of the door jamb

TONDA
Короб с фальшкоробом,
без добора.
Door jamb with subjamb
without adjustment



TONDA
Короб с фальшкоробом,
и с добором.
Door jamb with
subjamb and adjustment



TONDA, Noce Europeo
Дверь в отделке Noce Europeo.
Короб и ручка в цвете Champagne
Door in Noce Europeo finish.
Jamb and handle Champagne

TONDA

› Двери с радиусным торцом
Doors with rounded edges

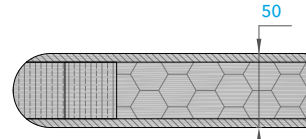

Полотно TONDA - 50 mm
TONDA door leaf - 50 mm

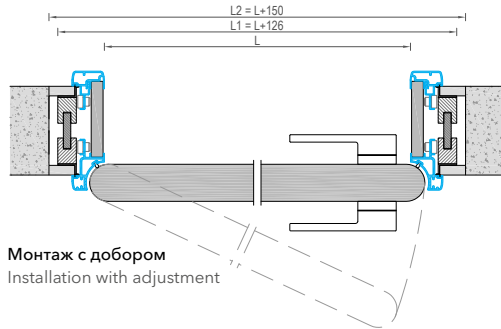

Монтаж с добором
Installation with adjustment

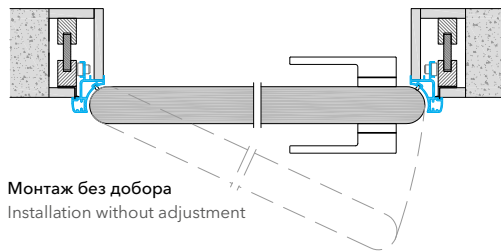

Монтаж без добора
Installation without adjustment

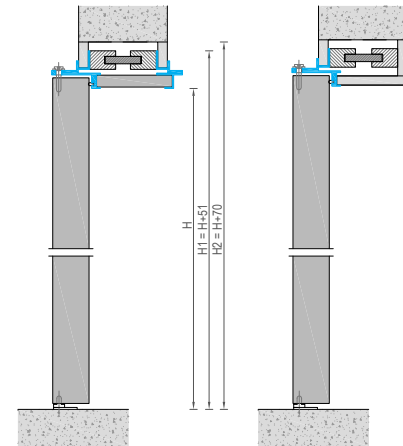

Монтаж с добором
Installation with adjustment

Монтаж без добора
Installation without adjustment

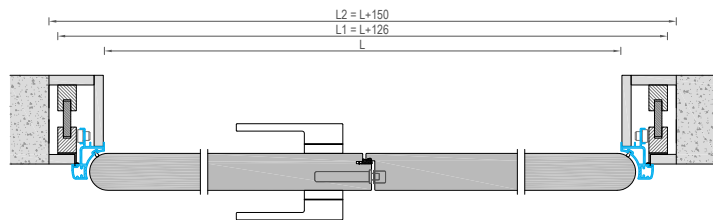

Двустворчатая дверь
Double door

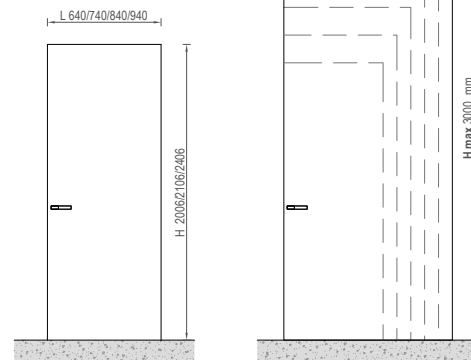

Стандартные размеры (условные)
Standard dimensions (indicative)

Максимальные размеры
Maximum dimensions

Угол открывания_ opening angle 176°
L x H - световой проем_ opening
L1 x H1 - размер по коробу_ jamb dimension
L2 x H2 - черновой проем_ rough opening
L3 x H3 - размер по наличнику_ architrave dimensions

L max = 900 mm, H max = 3000 mm



TONDA SV, Grigio Fume Gloss

Полотно в отделке Grigio Fume Gloss со стеклянной вставкой. Короб в цвете Black
Door leaf in finish Grigio Fume Gloss with glass insert. Jamb Black color

Pivoting doors

Поворотные двери

— PIVOT

Толщина (Thickness) 60 mm

Available luxury®.
ДОСТУПНАЯ РОСКОШЬ®

RU/ Архитектурное решение действительно впечатляет тех, кто видит его впервые: может показаться, будто часть стены вдруг становится подвижной и начинает поворачиваться. Это и правда почти так: двери PIVOT открываются не за счет традиционных петель, а благодаря повороту на смещенной оси.

EN/ The architectural solution really impresses those who see it for the first time: it may seem that part of the wall suddenly becomes movable and begins to turn. This is almost true: PIVOT doors do not open with traditional hinges, but with a pivot on an offset axis.

PIVOT Alu, Velino Noce Europeo

Полотно в шпоне Noce Europeo,
алюминиевая кромка и ручка в цвете Piombo
Noce Europeo veneer.
Aluminium edge and handle Piombo

PIVOT

› Поворотные двери
Pivoting doors

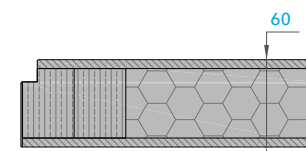

Полотно - 60 mm
Door leaf - 60 mm

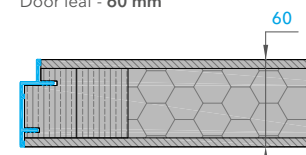

Полотно 60 mm с
алюминиевой кромкой
Door leaf with aluminium
edge - 60 mm

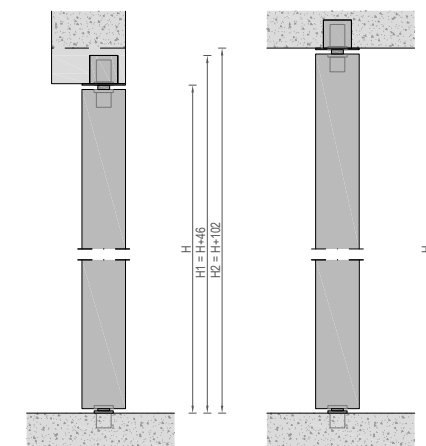

Дверь в проеме
Door in the wall-opening

Дверь «под потолок»
Door "up to ceiling"

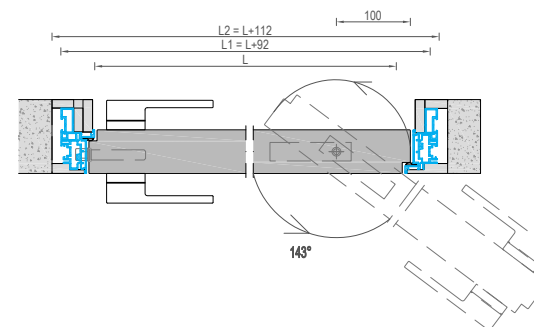

Угол открывания_ opening angle 143°
L x H - световой проем_ opening
L1 x H1 - размер по коробу_ jamb dimension
L2 x H2 - черновой проем_ rough opening

L max = 1200 mm, H max = 3000 mm

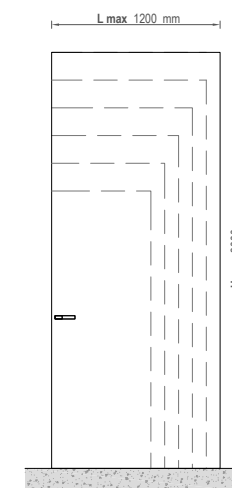

Максимальные размеры
Maximum dimensions

PIVOT, Fondo

Поворотная дверь, грунт под покраску
Pivoting door. Finishing: primer to be painted

Permanent partitions

Стационарные перегородки

WALLSTREET

Толщина (Thickness) 60 mm

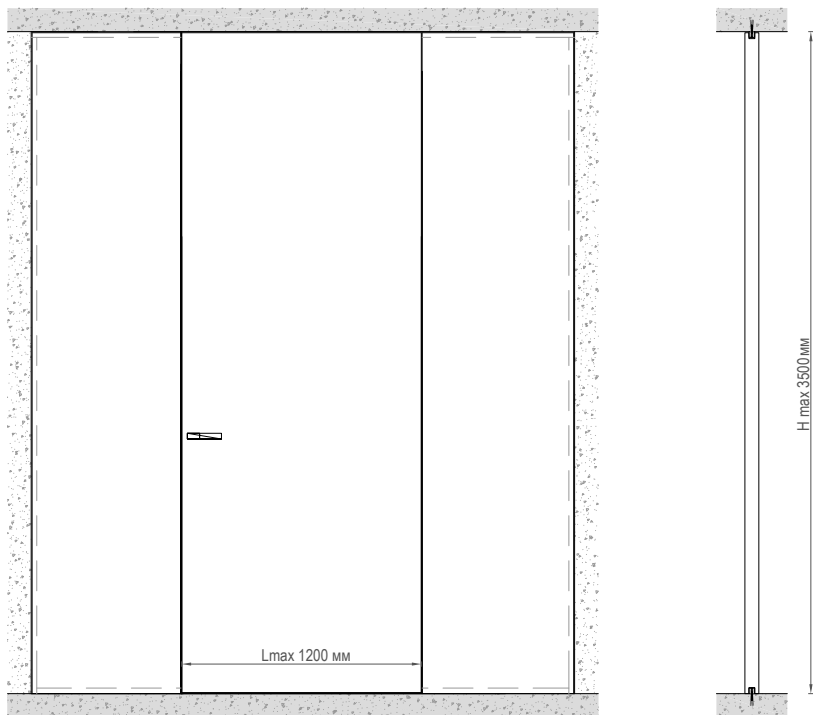

RU/ Двери с боковыми панелями той же толщины, что и полотно двери – это оригинальный способ разделить помещения. Установленные с одной или по обе стороны от двери, панели создают одинаковый эффект компланарности и единства двери с плоскостью стен с двух сторон.

EN/ Doors with side panels of the same thickness as the door leaf are an original way to divide spaces. Installed on one or both sides of the door, the panels create the same effect of complanarity and unity of the door with the plane of the walls on both sides.



WALLSTREET. PIVOT, Noce Europeo

Стационарные перегородки и дверь PIVOT в отделке шпон Noce Europeo. Алюминиевая кромка в цвете Piombo
Partitions and PIVOT door in Noce Europeo veneer.
Aluminium edge Piombo.

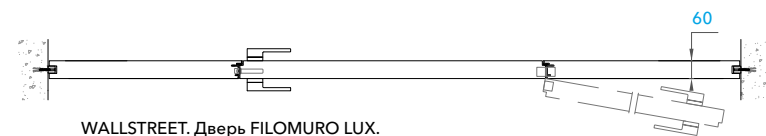

WALLSTREET. Дверь FILOMURO LUX.
WALLSTREET and FILOMURO LUX door

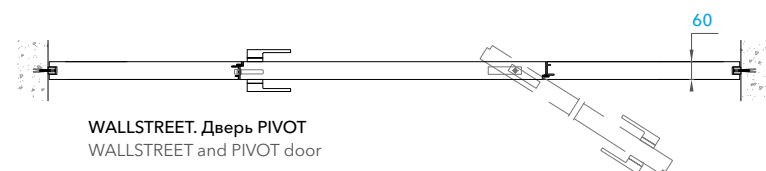

WALLSTREET. Дверь PIVOT
WALLSTREET and PIVOT door

Стеновые панели

Wall panels

_ COVER

RU/ Стеновые панели COVER могут быть выполнены в самых разных типах отделки – натуральный шпон, декоративный материал HPL (имитирующий мрамор, бетон, графит), глянцевые и матовые эмали всевозможных оттенков. Максимальной гармонии в интерьере можно достичь, если выбрать единый материал для стен и дверей. Чтобы достичь эффекта абсолютно «невидимых» дверей, в систему стеновых панелей встраивают специальный скрытый короб. Причем он может быть как стандартного размера, так и под самый потолок.

EN/ COVER wall panels can be made in a wide variety of finishes - natural veneer, decorative HPL (imitating marble, concrete, graphite), glossy and matt enamels in all kinds of shades. Maximum harmony in the interior can be achieved by choosing a single material for walls and doors. To achieve the effect of absolutely "invisible" doors, a special hidden jamb is built into the wall panel system. Moreover, it can be either a standard size or under the ceiling itself.



COVER, Cappuccino Gloss

Стеновые панели с распашной дверью FILOMURO LUX в отделке Cappuccino Gloss
COVER with FILOMURO hinged door in Cappuccino Gloss finish



COVER, HPL Marmo Grigio

Стеновые панели с распашной дверью
 FILOMURO LUX, Alu. Отделка HPL Marmo Grigio
 COVER with swing door FILOMURO LUX, Alu
 in Marmo Grigio HPL



Стеновые панели COVER, Noce Europeo
 Wall panels COVER. Noce Europeo veneer

Дверь «под потолок» FILOMURO LUX в отделке Noce Europeo
 "Up to ceiling" FILOMURO LUX door. Noce Europeo veneer



FILOMURO LUX, Alu, Noce Europeo

Дверь «под потолок» с объемной 3D фрезеровкой
"Up to ceiling" door with 3D milling.
Aluminium edge and handle Dark Brown

COVER, Step-V Noce Europeo

Стеновые панели с объемной 3D фрезеровкой по
ламельному слою натуральной древесины Noce Europeo
Wall panels with 3D milling on natural veneer Noce Europeo



COVER, Wave-V Noce Europeo

Стеновые панели с распашной дверью FILOMURO LUX, Alu, «под потолок».
 Объемная 3D фрезеровка по слою натуральной древесины Noce Europeo
 Wall panels and FILOMURO LUX, Alu door "up to ceiling".
 3D milled in Noce Europeo solid lamella



Фрагмент двери и стеновых панелей. Объемная 3D фрезеровка по слою натуральной древесины Noce Europeo. Алюминиевая кромка и ручки в цвете Dark Brown

Fragment of the door and wall panels. 3D milled in Noce Europeo solid lamella. Aluminium edge and handles in Dark Brown

**COVER, Fantasy Noce Europeo**

Стеновые панели с разнонаправленной объемной 3D фрезеровкой по слою натуральной древесины Noce Europeo

Fragment of the door and wall panels. 3D milled in Noce Europeo solid lamella. Aluminium edge and handles in Dark Brown

COVER

› Стеновые панели
Wall panels

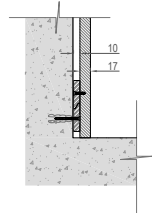
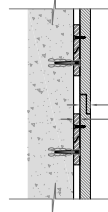
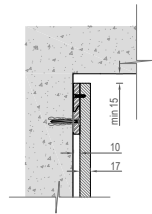

Вертикальное сечение
Vertical cross-section

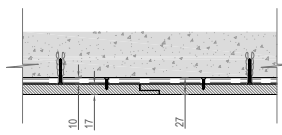

Продольное соединение
Longitudinal connection

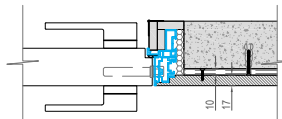

Примыкание к дверному коробу.
Открытие «из проема».
Adjacent to the door jamb. Pull opening

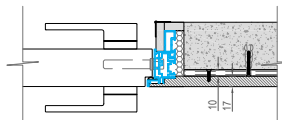

Примыкание к дверному коробу.
Открытие «в проем»
Adjacent to the door jamb. Push opening

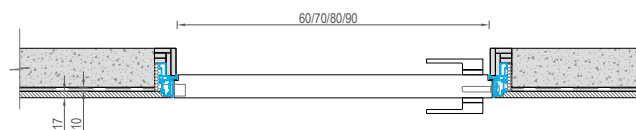

Композиция стеновых панелей с распашной дверью
Wall panel composition with hinged door

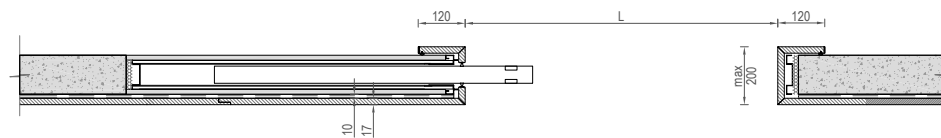

Облицовка раздвижной двери в пенале
Wall panels and sliding pocket door

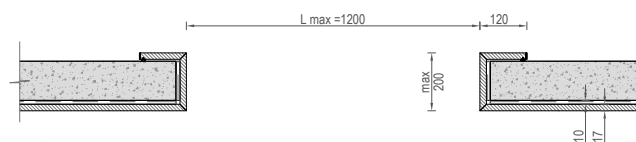

Обрамление проема
Framing of the opening



COVER, Vento Noce Americano

Стеновые панели COVER и дверь FILOMURO LUX, Alu, Vento, в отделке Noce Americano. Алюминиевая кромка и ручки в цвете Dark Brown.
COVER wall panels and door FILOMURO LUX, Alu Vento, in Noce Americano veneer. Aluminium edge and handles Dark Brown

Раздвижные двери и перегородки в пенале

Sliding pocket doors and partitions

_ SLIDER

RU/ Раздвижные двери в пенал – это современный способ зонировать пространство, позволяющий существенно экономить полезные метры площади. Дверные полотна сдвигаются в специальную металлическую кассету-пенал, интегрируемую в стену. Компания UNION в своем ассортименте использует только пеналы производства итальянской фабрики ECLISSE, представленные в широком размерном диапазоне и с различными техническими опциями: возвратные механизмы, механизмы мягкого закрывания Soft closing, опции для интеграции электрических выключателей и розеток, «защита рук».

EN/ Sliding pocket doors are a modern way to zone space, which allows you to significantly save useful square meters. The door leaves slide into a special pocket hat is integrated into the wall. In its range company UNION uses only pockets made by the Italian factory ECLISSE, presented in a wide range of sizes and with various technical options: return mechanisms, soft closing mechanisms, options for the integration of electrical switches and sockets, "hand protection".



SLIDER, Vento Rovere Cenere

Раздвижная дверь в пенале ECLISSE, SYNTESIS LINE®

Sliding door in ECLISSE, SYNTESIS LINE®

Экономия пространства с конструкциями ECLISSE

Save space with ECLISSE constructions

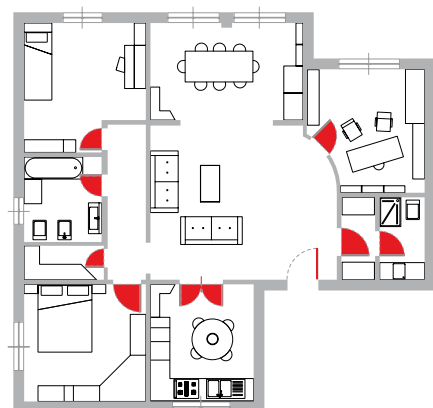

Традиционные распашные двери
Traditional hinged doors

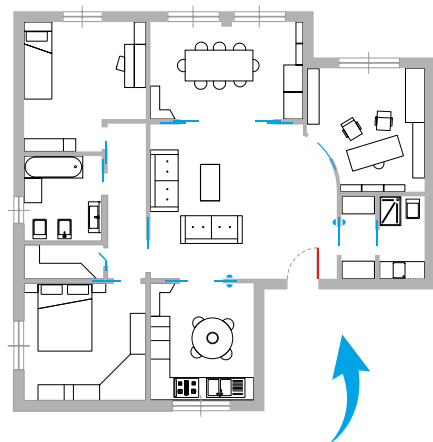

Двери в пеналах ECLISSE
ECLISSE pocket doors

+8m²

Выигрыш в площади до 8 м²
Additional area over 8 m²



SLIDER

Раздвижная «скрытая» дверь в пенале ECLISSE,
SYNTHESIS LINE®, грунт под покраску
Sliding "invisible" door. ECLISSE SYNTHESIS LINE®
pocket. Primed for painting

MINI

Напольный плинтус
скрытого монтажа
Invisible plinth



Фрагмент раздвижной двери SLIDER в пенале ECLISSE, SYNTESIS LINE® с полотном INVISIBLE, Alu
Sliding door SLIDER INVISIBLE, Alu in ECLISSE, SYNTESIS LINE® pocket



SLIDER

Двухстворчатая дверь в пенале ECLISSE, SYNTESIS LINE® с полотном INVISIBLE.
SLIDER INVISIBLE double-leaf door in ECLISSE, SYNTESIS LINE®

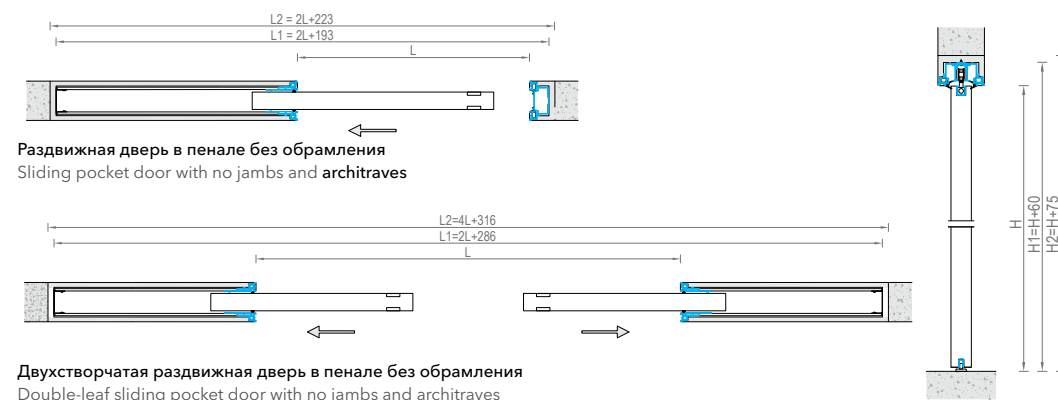

Раздвижные двери на скрытом механизме

Invisible sliding door system

_ MAGIC

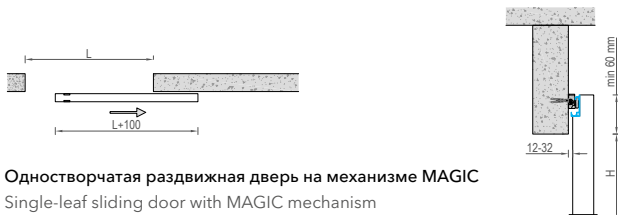

Одностворчатая раздвижная дверь на механизме MAGIC
Single-leaf sliding door with MAGIC mechanism

RU/ Эффектное решение для раздвижных дверей: специальный итальянский механизм Magic крепится вдоль стены, за дверным полотном, и оказывается полностью «невидимым» снаружи, что создает эффект «парения» двери в воздухе.

EN/ An effective solution for sliding doors: a special Italian mechanism Magic is attached along the wall, behind the door leaf and is completely "invisible" from the outside, which creates the effect of the door "floating" in the air.



MAGIC, Vento Rovere Chiaro

Раздвижная дверь на скрытом механизме, в отделке шпон Rovere Chiaro.
Алюминиевая кромка в цвете Chrome Matt
MAGIC sliding door with invisible mechanism in Rovere Chiaro veneer finish.
Aluminium edge in Chrome Matt

Раздвижные двери и перегородки на встроенном треке

Sliding doors and partitions on a built-in track

_ STRATUS

RU/ Раздвижные двери и перегородки позволяют оптимально зонировать и одновременно объединять пространство, и при этом экономить немало места за счет отсутствия радиуса поворота двери. Компания UNION для своих раздвижных моделей использует верхний трек производства итальянской фабрики ECLISSE, который надежно закрепляется в потолке и может стать «невидимым», если покрасить его в цвет потолка. Вариативность материалов для отделки, представленная в каталоге UNION (эмаль, дерево, стекло, алюминий), позволит создать уютный и современный интерьер для комфортной жизни.

EN/ Thanks to the sliding doors and partitions, you can optimally zone the premises, while combining its areas and saving a lot of space since the door leaf has no turning radius. In its sliding models, UNION uses the top track made by ECLISSE, an Italian factory, which is securely fixed in the ceiling and can become "invisible" if painted in the color of the ceiling. The UNION catalog contains a wide variety of materials (enamel, wood, glass, and aluminum) to make your interior cozy and modern to live there comfortably.



STRATUS, Grigio Fume

Раздвижная перегородка вдоль стены в матовой эмали, цвет Grigio Fume. Скрытый трек в потолке
Sliding partition door outside the wall in a Laccato Matt Grigio Fume finish. Invisible track in the ceiling



STRATUS, Velino Rovere Canuto

Раздвижная двухстворчатая перегородка в проеме, модель Velino в отделке шпон Rovere Canuto. Скрытый трек в потолке
Sliding double-leaf partition in a Rovere Canuto finish.
Invisible track in the ceiling



«Скрытый» двухпутный трек в потолке
2 ways rail concealed in ceiling

STRATUS

› Раздвижные двери и перегородки на встроенном треке
Sliding doors and partitions on a built-in track



Встроенная притворная стойка
с уплотнителем
End jamb for sliding door

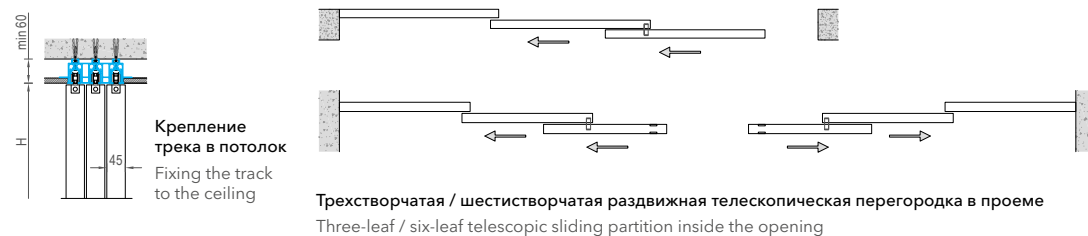
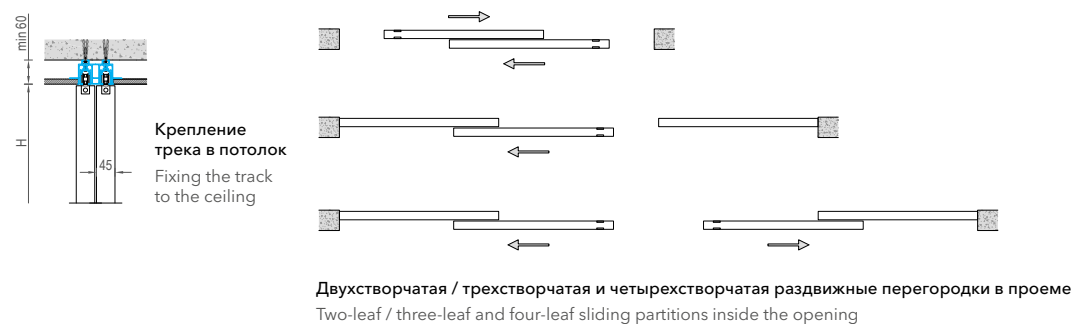
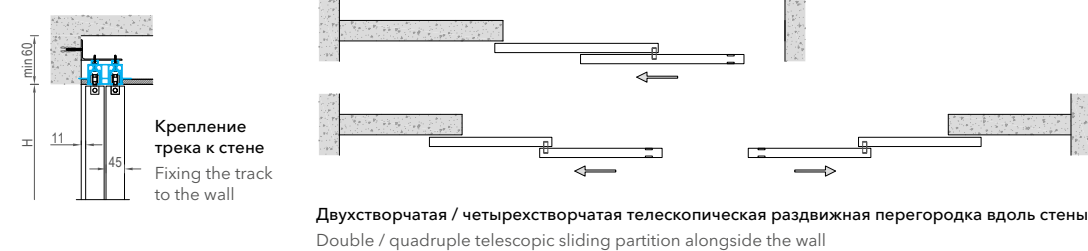
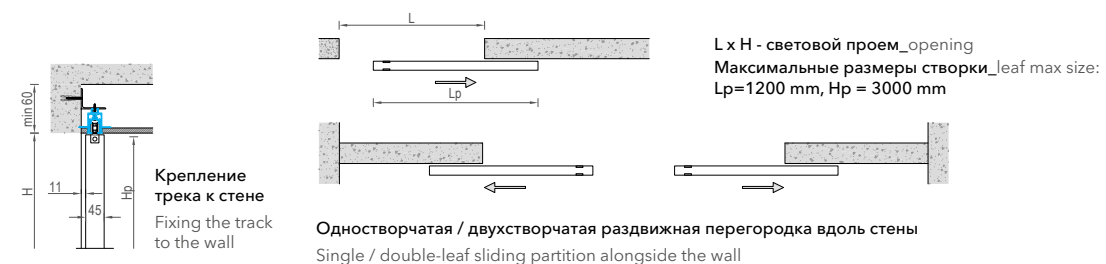

Складные раздвижные перегородки

Folding sliding partition walls

_ TRANSFORMER

RU/ Иллюзия обмана. На первый взгляд стена, а на самом деле – перегородка. Складные раздвижные перегородки TRANSFORMER – это мобильные стены, которые позволяют перекрыть проемы шириной до 11 метров, и полностью изолировать одно помещение от другого, сохранив целостность и цветовую стилистику помещения. При этом в раскрытом виде все полотна собираются в небольшую стопку и практически не занимают места.

EN/ The illusion of deception. On the face of it is a wall, but in fact is a partition. Folding sliding partitions TRANSFORMER are mobile walls to cover doorways up to 11 meters wide and completely isolate one room from another, preserving the integrity and color style of the room. At the same time, in the open form, all door leaves are collected in a small stack and practically do not occupy space.



TRANSFORMER, Vario Rovere Cenere
Складная раздвижная перегородка в отделке шпон Rovere Cenere на «скрытом» треке
Folding partition with invisible track.
Rovere Cenere veneer

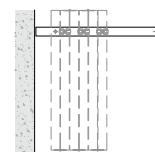

Перегородка TRANSFORMER, модель Vario.
 N - Количество полотен, складывающихся в одну сторону.
 L max = 5800 mm, H max = 3000 mm
 TRANSFORMER partition, Vario model.
 N - Number of leaves folding to one side. L max = 5800 mm

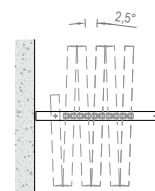
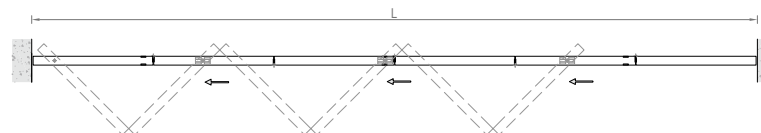

Перегородка TRANSFORMER, модель Medio. Без нижнего направляющего канала.
 N - Количество полотен, складывающихся в одну сторону.
 L max = 5800 mm, H max = 3000 mm
 TRANSFORMER partition, Medio model. Without floor track.
 N - The number of leaves that can be folded in one direction
 L max = 5800 mm, H max = 3000 mm

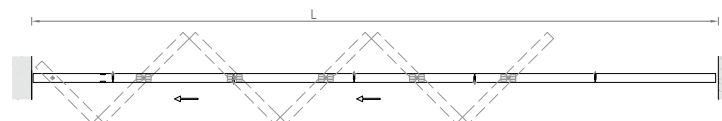

Входные металлические двери

Security doors

_ DELTA PRO

It's easier to break through a wall®.
ПРОЩЕ ПРОЛОМИТЬ СТЕНУ®.

RU/ «Проще проломить стену» – этот слоган UNION для входных дверей DELTA PRO оправдывает себя уже много лет. Двери не только отличаются эстетикой и дизайном, но и имеют высочайший показатель надежности. Конструкция всех моделей включает новейшие защитные системы и механизмы, служащие надежной преградой от нежелательных вторжений. Замковая система состоит из сейфовых замков CISA REVOLUTION с шестигранным приводом, который позволяет закрывать дверь плавно и без щелчков. Цилиндр верхнего и нижнего замка защищен броненакладкой Mottura. Помимо неподвижных противосъемных ригелей, препятствующих взлому, дверь имеет дополнительные элементы безопасности: жесткую цепочку, ночную задвижку и глазок. DELTA PRO украсит ваш дом, надежно защитит ваших близких и ваше имущество, преградит путь посторонним запахам, шуму и сквознякам.

EN/ For entrance doors DELTA PRO, UNION has chosen the following slogan: "Easier to break through the wall," which has been valid for many years. These doors offer more than just a notable aesthetics and design, they provide the maximum reliability. All models have been designed with the latest defense systems and mechanisms that serve as a reliable barrier against unwanted intrusions. The locking system consists of CISA REVOLUTION safe locks with a hexagonal drive to close the door smoothly, without any clicking heard. The cylinder of the upper and lower lock is protected with the Mottura armored plate. In addition to fixed anti-removable crossbars that prevent burglary, the door has some additional security elements, such as a rigid chain, a night gate bolt and a peephole. Decor your home with DELTA PRO that reliably protects your loved ones and your property, while turning any extraneous doors, noise and drafts away.



B x H - номинальный размер основной створки

B1 x H1 - световой проем

B2 x H2 - размер по коробу

B3 x H3 - черновой проем

B max = 1100 mm, H max = 2500 mm

B x H - door leaf nominal size

B1 x H1 - Passage size

B2 x H2 - door jamb size

B3 x H3 - rough opening

B max = 1100 mm, H max = 2500 mm

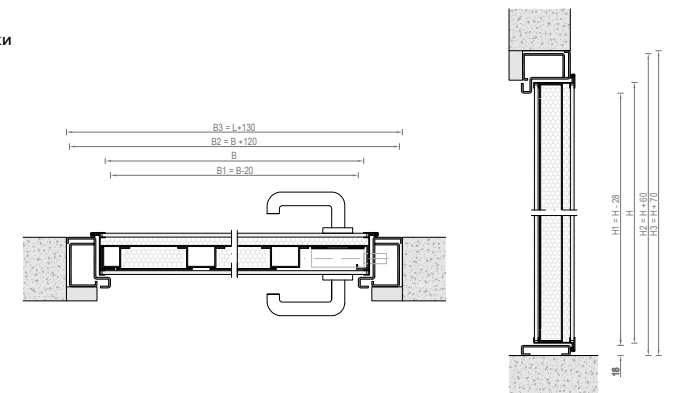

Двери для общественных зданий

Doors for contract

_ CONTRACT

RU/ Технологичное и многопрофильное производство компании UNION позволяет изготавливать дверные системы различного назначения. Благодаря своему многолетнему опыту, компании удалось зарекомендовать себя в контрактном секторе, предлагая широкий ассортимент стандартных и нестандартных изделий. В ассортименте UNION представлены двери и стеновые панели для отелей, жилых и офисных зданий, больниц, школ и спортивных центров. Преимущество, гарантированное промышленным производством, заключается в превосходном качестве с точки зрения надежности и цены. Сильные стороны компании – это технологии, дизайн и функциональность. Наши партнеры по контрактам могут рассчитывать на 30-летний опыт и постоянную поддержку на всех этапах процесса. Широкий ассортимент предназначен для тех, кто ищет единого партнера, способного производить широкий спектр дверей различного назначения и способного удовлетворить любые бюджетные требования.

EN/ Thanks to its technological and diversified production, UNION can manufacture door systems for various purposes. With its many-year experience, the company has managed to gain its reputation in the contract sector by offering a wide range of typical and non-typical products. The UNION product range includes doors and wall panels for hotels, residential and office buildings, hospitals, schools, and sports centers. Guaranteed by industrial production, its advantage is superior quality in terms of reliability and price. The company's strengths are technology, design and functionality. Our contract partners can rely on our 30 years of experience and ongoing support throughout the process. The wide product range will satisfy those looking for a single partner that can produce a wide range of doors for various purposes and meet any budget requirement.



UNIX, Bianco

Дверь в алюминиевом коробе на картонных петлях. Отделка полотна матовая эмаль Bianco. Короб и наличники в цвете Chrome Matt
Door with aluminium jamb and 2-leafed hinges. Door matt laquered Bianco. Jamb and architraves Chrome Matt



UNIpro EI60

Противопожарные двери на скрытом коробе
Flush with the wall fire door



Предел
огнестойкости
60 мин.
Fire resistance
rating 60 min.

Двери для отелей и высотных зданий
Doors for hotels and high-rise buildings

Полотно: Door leaf:	<ul style="list-style-type: none"> › Толщина 60 мм; › Торец полотна из массива бука; › Каркас полотна - многослойный массив; › Заполнение - огнестойкая звукоизоляционная плита SAUERLAND (Германия); › Две плиты огнеупорного МДФ 10 мм; › Два контура термоуплотнителя. 	<ul style="list-style-type: none"> › Thickness 60 mm; › Solid beech wood leaf edge; › The leaf jamb is a multi-layer solid wood; › Filling - fire-retardant acoustic board SAUERLAND (Germany); › Two 10 mm fire retardant MDF boards; › Two heat sealing circuits.
Короб: Door jamb:	<ul style="list-style-type: none"> › Скрытый алюминиевый с фальшкоробом из многослойного массива (Patented by UNION); › Уплотнитель холодного дыма; › Дополнительный контур термоуплотнителя. 	<ul style="list-style-type: none"> › Concealed aluminium jamb with a subjamb made from laminated solid wood (Patented by UNION); › Cold smoke seal; › Additional thermal seal contour.
Отделки: Finishes:	<ul style="list-style-type: none"> › Полотно: Грунт, HPL, Эмаль, Шпон. › Короб: Грунт, цвета по каталогу. 	<ul style="list-style-type: none"> › Door leaf: Primer, HPL, Lacquered, Veneer; › Door jamb: Primer, Lacquered in catalogue colors.
Петли: Hinges:	<ul style="list-style-type: none"> › Скрытые CEAM (Италия). 	<ul style="list-style-type: none"> › Concealed hinges CEAM (Italy)
Замок: Lock:	<ul style="list-style-type: none"> › Противопожарный AGB F22 (Италия) с цилиндром HEFELE (Германия). 	<ul style="list-style-type: none"> › AGB F22 fireproof lock (Italy). Cylinder HEFELE (Germany).
Параметры: Options:	<ul style="list-style-type: none"> › Пиротехнические термоблокираторы; › Противосъемные штифты; › Автоматический порог ACOUSTIC-B (Италия). 	<ul style="list-style-type: none"> › Pyrotechnic thermal locks; › Anti-release pins; › ACOUSTIC-B automatic drop down seal (Italy).
Размеры: Dimensions:	<ul style="list-style-type: none"> › Максимальные 1200 x h2450 mm 	<ul style="list-style-type: none"> › Maximum 1200 x h2450 mm

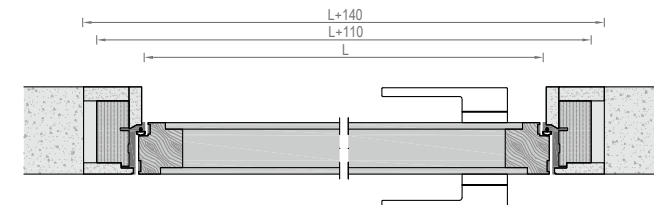

UNIpro EI60

Противопожарная дверь с пределом огнестойкости 60 мин.
Скрытый короб. Отделка вместе со стеной.
Flush with the wall fire door. Fire resistance rating 60 min.
Same finish as the wall.





UNIpro-FM EI60

Противопожарные стальные двери
Fireproof steel doors



Предел огнестойкости
60 мин.

Fire resistance
rating 60 min.

Для торговых центров, коммерческих, офисных и складских помещений
For shopping centres, commercial premises, offices and warehouses

Полотно: Door leaf:	<ul style="list-style-type: none"> › Толщина 63 мм; › Стальной оцинкованный лист 1,5 мм; › Заполнение - огнеупорный материал; › Огнестойкая плита ГСП; › Два лонжерона (ребра жесткости); › Порошковое полимерное покрытие (Италия). 	<ul style="list-style-type: none"> › Thickness 63 mm; › 1.5 mm galvanised steel sheet; › Filling - fire retardant material; › Flame retardant board GBPБ; › Two spars (stiffening ribs); › Powder-coated (Italy).
Короб: Door jamb:	<ul style="list-style-type: none"> › С порогом; › Стальной профилированный оцинкованный лист 1,5 мм. 	<ul style="list-style-type: none"> › With threshold; › 1.5 mm galvanised corrugated steel sheet.
Отделки: Finishes:	<ul style="list-style-type: none"> › Порошковая покраска (Италия). 	<ul style="list-style-type: none"> › Powder coated (Italy).
Ручки: Door handles:	<ul style="list-style-type: none"> › FUARO, цвет черный. 	<ul style="list-style-type: none"> › FUARO, black colour.
Петли: Hinges:	<ul style="list-style-type: none"> › Внешние усиленные с подшипником. 	<ul style="list-style-type: none"> › Reinforced outer hinges with bearing.
Замок: Lock:	<ul style="list-style-type: none"> › Противопожарный ISEO (Италия). 	<ul style="list-style-type: none"> › Fireproof ISEO (Italy).
Параметры: Options:	<ul style="list-style-type: none"> › Стационарный порог; › Термоуплотнитель; › 2 контура уплотнителя холодного дыма; › Компланарность наличника и полотна. 	<ul style="list-style-type: none"> › Fixed threshold; thermal seal; › 2 cold fume seal circuits; › Casing and door leaf complanarity.
Размеры: Dimensions:	<ul style="list-style-type: none"> › Максимальные 900 x h2400 mm 	<ul style="list-style-type: none"> › Maximum 900 x h2450 mm

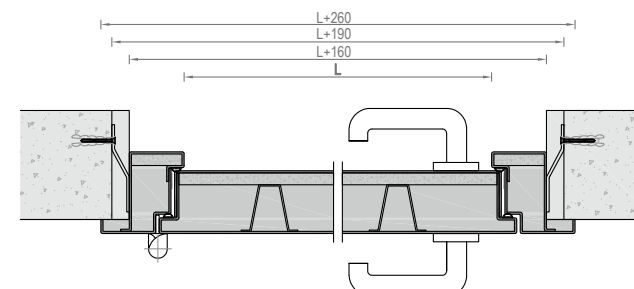

UNIpro-FM EI60

Противопожарная стальная дверь. Предел огнестойкости 60 мин.
Порошковая полимерная покраска

Fire resistant steel door. Fire resistance rating 60 min.
Powder-coated polymer finish





UNIX

Двери на алюминиевом коробе с наличниками

Doors with aluminium jamb and architraves

Современные двери для общественных зданий с высокой проходимостью: больницы, школы, офисы

Modern doors for public buildings with high footfall: hospitals, schools, offices

Полотно: Door leaf:	<ul style="list-style-type: none"> › Толщина 45 мм; › Алюминиевый каркас; › Заполнение пенополистирол. 	<ul style="list-style-type: none"> › Thickness 45 mm; › Aluminium jamb; › Filling - expanded polystyrene.
Короб: Door jamb:	<ul style="list-style-type: none"> › Алюминиевый, с наличниками. 	<ul style="list-style-type: none"> › Aluminium jamb with architraves
Отделка: Finishes:	<ul style="list-style-type: none"> › Полотно: HPL, Эмаль, Шпон. › Короб: цвета по каталогу. 	<ul style="list-style-type: none"> › Door leaf: HPL, Lacquered, Veneer; › Door jamb: Lacquered in catalogue colors.
Петли: Hinges:	<ul style="list-style-type: none"> › Внешние HAFELE (Германия). 	<ul style="list-style-type: none"> › External hinges HAFELE (Germany).
Замок: Lock:	<ul style="list-style-type: none"> › AGB (Италия). 	<ul style="list-style-type: none"> › AGB (Italy)
Размеры: Dimensions:	<ul style="list-style-type: none"> › Максимальные 900 x h2800 mm 	<ul style="list-style-type: none"> › Maximum 900 x h2800 mm

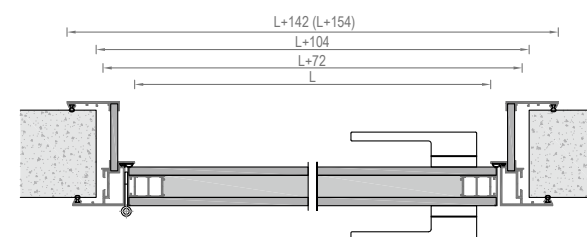

UNIX

Дверь в алюминиевом коробе на карточных петлях. Отделка полотна HPL, цвет Белый. Короб и наличники в цвете Chrome Matt.

Door with aluminium jamb and 2-leafed hinges.

Door matt laquered Bianco. Jamb and architraves Chrome Matt.



NEVADA

Двери с торцом из массива на стальном коробе
Doors with solid wood leaf edge and steel jamb

Экономичные двери для общественных зданий с высокой проходимостью: больницы, школы, офисы.
Cost-effective doors for high-traffic public buildings: hospitals, schools, offices

Полотно: Door leaf:	<ul style="list-style-type: none"> › С притвором, толщина 40 мм; › Торец полотна - массив бука; › Каркас - многослойный массив древесины; › Сотовое заполнение; › Заполнение трубчатое ДСП (опция). 	<ul style="list-style-type: none"> › With rebate. Thickness 40 mm; › Beech solid wood leaf edge; › The leaf jamb is a multi-layer solid wood; › Honeycomb filling; › Filling with tubular chipboard (optional).
Короб: Door jamb:	<ul style="list-style-type: none"> › Профилированный из конструкционной стали 1,5 мм. 	<ul style="list-style-type: none"> › Profiled door jamb made of 1.5 mm structural steel.
Отделка: Finishes:	<ul style="list-style-type: none"> › Полотно: HPL, Эмаль, Шпон; › Торец полотна - прозрачный лак; › Короб - порошковая полимерная покраска. 	<ul style="list-style-type: none"> › Door leaf: HPL, Lacquer, Veneer; › Door leaf edge: transparent lacquer; › Jamb - powder-coated.
Ручки: Door handles:	<ul style="list-style-type: none"> › FUARO, цвет черный. 	<ul style="list-style-type: none"> › FUARO, black colour.
Петли: Hinges:	<ul style="list-style-type: none"> › Стальные регулируемые СЕМОМ (Франция), хром. 	<ul style="list-style-type: none"> › Steel adjustable hinges CEMOM (France), chrome.
Замок: Lock:	<ul style="list-style-type: none"> › Цилиндровый, хром 	<ul style="list-style-type: none"> › Cylinder lock, chrome
Размеры: Dimensions:	<ul style="list-style-type: none"> › Максимальные 1100 x h2400 mm 	<ul style="list-style-type: none"> › Maximum 1100 x h2400 mm

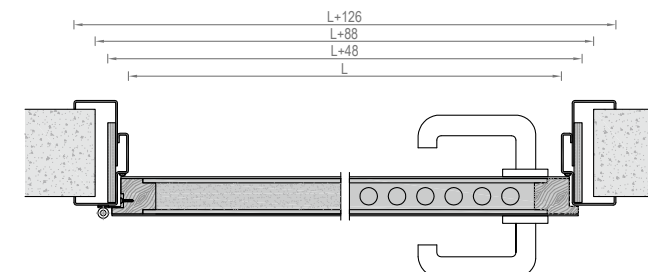

NEVADA

Дверь в отделке композитными панелями HPL. Торец полотна из массива бука. Стальной короб, порошковая полимерная покраска.
Finished with HPL composite panels.
Beech solid wood leaf edge. Steel powder-coated jamb

FACTOR

Двери ламинированные на стальном коробе
Door in laminate finish. Steel jamb

Экономичные двери для общественных зданий: больницы, школы, офисы
Cost-effective doors for high-traffic public buildings: hospitals, schools, offices

Полотно: Door leaf:	<ul style="list-style-type: none"> › С притвором, толщина 40 мм; › Каркас - многослойный массив древесины, › Сотовое заполнение. 	<ul style="list-style-type: none"> › With rebate. Thickness 40 mm; › The leaf jamb is a multi-layer solid wood; › Honeycomb filling.
Короб: Door jamb:	<ul style="list-style-type: none"> › Профилированный из конструкционной стали 1,5 мм. 	<ul style="list-style-type: none"> › Profiled door jamb made of 1.5 mm structural steel.
Отделки: Finishes:	<ul style="list-style-type: none"> › Полотно: Экошпон; › Короб порошковая полимерная покраска. 	<ul style="list-style-type: none"> › Door leaf: ECOSHAPON®; › Jamb - powder-coated.
Ручки: Door handles:	<ul style="list-style-type: none"> › FUARO, цвет черный. 	<ul style="list-style-type: none"> › FUARO, black colour.
Петли: Hinges:	<ul style="list-style-type: none"> › Стальные регулируемые СЕМОМ (Франция), хром. 	<ul style="list-style-type: none"> › Steel adjustable hinges СЕМОМ (France), chrome.
Замок: Lock:	<ul style="list-style-type: none"> › Цилиндровый, хром 	<ul style="list-style-type: none"> › Cylinder lock, chrome
Размеры: Dimensions:	<ul style="list-style-type: none"> › Максимальные 1100 x h2400 	<ul style="list-style-type: none"> › Maximum 1100 x h2400 mm



FACTOR

Дверь в отделке ламинат, цвет Белый.
Стальной короб, порошковая полимерная покраска.
Door in laminate finish, colour White.
Steel jamb, polymer powder-coated.

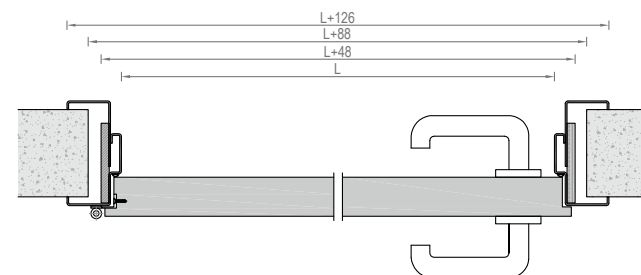



BASIS

Технические стальные двери. Steel technical doors

Двери для технических помещений общественных зданий
Doors for technical rooms in public buildings

Полотно: Door leaf:	<ul style="list-style-type: none"> › Толщина 50 мм; › Стальной оцинкованный лист 0,8 мм; › Два лонжерона 	<ul style="list-style-type: none"> › Thickness 50 mm; › Steel galvanised sheet 0.8 mm; › Two spars.
Короб: Door jamb:	<ul style="list-style-type: none"> › С порогом; › Стальной профилированный оцинкованный лист 0,8 мм. 	<ul style="list-style-type: none"> › With threshold; › Shaped steel galvanised sheet 0.8 mm.
Отделки: Finishes:	<ul style="list-style-type: none"> › Порошковая полимерная покраска (Италия). 	<ul style="list-style-type: none"> › Powder coated (Italy).
Ручки: Door handles:	<ul style="list-style-type: none"> › FUARO, цвет черный. 	<ul style="list-style-type: none"> › FUARO, black colour.
Петли: Hinges:	<ul style="list-style-type: none"> › Внешние усиленные с подшипником, в цвет двери 	<ul style="list-style-type: none"> › External reinforced hinges with bearing. Door's colour
Замок: Lock:	<ul style="list-style-type: none"> › ISEO (Италия). 	<ul style="list-style-type: none"> › ISEO (Italy).
Параметры: Options:	<ul style="list-style-type: none"> › Стационарный порог; › 2 контура уплотнителя; › Компланарность наличника и полотна. 	<ul style="list-style-type: none"> › Fixed threshold; › 2 seal contours; › Casing and door leaf complanarity.
Размеры: Dimensions:	<ul style="list-style-type: none"> › Максимальные 1100 x h2400 mm 	<ul style="list-style-type: none"> › Maximum 1100 x h2400 mm

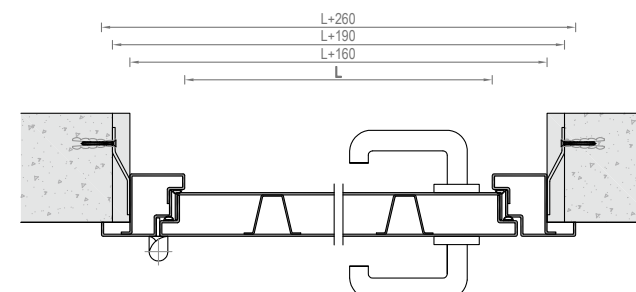

BASIS

Стальная техническая дверь,
порошковая покраска
Steel technical door, powder-coated

PORTFOLIO

Наши объекты_ Our reference

Мы предлагаем огромный ассортимент продукции, полный спектр услуг, персональную работу с каждым корпоративным клиентом.

We offer wide range of products, full range of services and custom work with each corporate client.



Правительство РФ
The Russian Government



Инновационный центр «Сколково»
Skolkovo Innovation Center



Гостиница Four Seasons (Москва)
Hotel Four Seasons (Moscow)



Государственная Третьяковская Галерея
State Tretyakov Gallery



Апартаменты Karat в отеле «Hyatt»
Karat Apartment in "Hyatt" hotel



ГУМ (торговый дом)
GUM (trade center)



Английский Квартал (жилой комплекс)
Residential Complex "English quarter"



СК «Газпром Прометей»
Construction Company "Gazprom Prometheus"



Модульные диваны

Modul sofas

_ PORTOFINO



Вариант обивки дивана PORTOFINO,
ткань ENZO 708
PORTOFINO sofa upholstery option,
fabric ENZO 708



RU/ Коллекция диванов PORTOFINO – это диваны, придающие помещению стиль. Модульная система включает в себя разные по размеру и форме элементы (диван, кресла, пуфы), что позволит собрать практически любую индивидуальную комбинацию по вашему вкусу и в соответствии с особенностями планировки помещения. Для наполнения модулей используется только экологически чистый пенополиуретан высочайшего качества. Каркасы изготовлены из многослойного массива. Все комплектующие материалы исключают наличие каких-либо аллергенов. Безупречное качество и многообразие отделок. Помимо широкого выбора расцветок, ткань для диванов PORTOFINO отличается текстурой и плотностью, обладая при этом высокой износостойкостью. Особенность коллекции PORTOFINO – идеальная сочетаемость с другими продуктами UNION, такими как мебель, столы, перегородки, гардеробные и двери, что позволит создать неповторимый и уютный интерьер в едином стиле.

EN/ The sofa collection PORTOFINO are sofas that make your premises more stylish. The unit system includes elements of various sizes and shapes (sofa, armchairs and poufs). This way, you can form almost any individual combination depending on your taste and based on the characteristics of your premises' layout. For filling the modules, we use environmentally friendly high quality polyurethane foam only. The jambs are made of multi-layer solid wood. All component materials bear no allergic potential. Impeccable quality and variety of finishes. In addition to a wide range of colors, PORTOFINO sofa fabric has characteristic texture and density, while being highly durable. PORTOFINO collection is truly distinctive as it perfectly matches other UNION products, such as furniture, tables, partitions, wardrobes and doors in order to create a unique and cozy interior in the same style.

Стандартные комбинации
Standard combinations

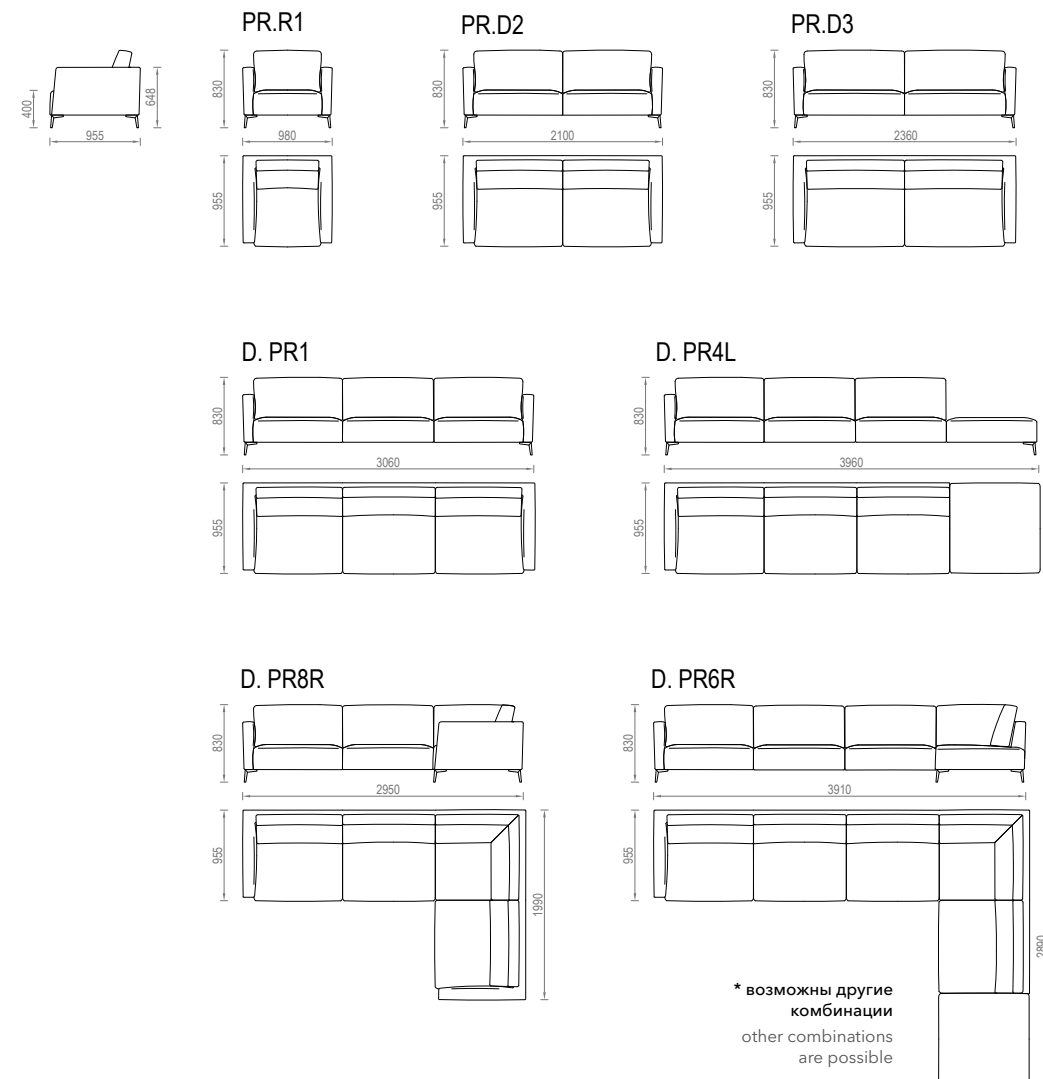

PORTOFINO, code D.PR6L

Композиция дивана. Размеры: 3910 x 2890 мм. Ткань Enzo 708.
Sofa composition. Dimensions: 3910 x 2890 mm. Enzo 708 fabric.

Варианты отделки представлены на стр. 162_ See page 162 for available fabrics

Столы: кухонные, обеденные и журнальные

Kitchen, dining and coffee tables

_ MILAN, LOTUS, OPERA

RU/ Столы коллекций MILAN, LOTUS и OPERA – это гениальная конструкция с точки зрения дизайнерской мысли. Подстолья выполнены из высокопрочного алюминиевого сплава и стали, и могут быть анодированы или выкрашены порошковой краской в один из фирменных цветов бренда. Но главным их отличием является именно конструкция основания. Изящное, красивое, стильное и несравнимое с классическими моделями столов на 4-х ножках. Современная находка промышленного дизайна. Спроектированные итальянскими дизайнерами и изготовленные из комплектующих итальянского производства, столы имеют различные формы исполнения столешницы. Столешницы могут быть изготовлены из стекла, пластика, дерева или керамической плитки в различной цветовой гамме. Благодаря устойчивости материалов исполнения к перепадам температуры и влажности изделия сохраняют стабильную форму при долгосрочном использовании даже на открытых площадках. Неповторимая легкость, эстетика и современный дизайн делают модели оптимальными для жилых и общественных интерьеров, а также для загородного использования.

EN/ Tables from MILAN, LOTUS, and OPERA collections are ingenious in terms of design ideas. The legs and jambs of tables are made of high-strength aluminum alloy and steel and can be anodized or powder painted in one of the brand's signature colors. However, their key feature is the base construction. Graceful, beautiful, stylish and distinct from the classic 4-leg tables. A modern discovery in industrial design. Designed by Italian professionals and made from Italian components, the tables feature classic universal forms of tabletop design. Tabletops can be made of glass, plastic, wood or ceramic veneer in various colors. Due to their resistance to temperature and humidity drops, the products will retain their stable shape in a long-term horizon, even when used in open areas. Unique lightness, aesthetics and modern design make the models an optimal solution for residential and public interiors as well as for country house interiors.



Обеденный стол MILAN, столешница керамическая
плита Pietra Grey Lucidato. Подстолье в отделке Piombo
MILAN dining table, ceramic top in Pietra Grey Lucidato.
Legs in Piombo finish



Кухонный стол MILAN, столешница композитный материал Marmo Grigio. Подстолье в отделке Champagne.
MILAN dining table, ceramic top in Marmo Grigio.
Legs in Champagne finish.



Обеденный стол MILAN, столешница шпон Rovere Tobacco в раскладке Vox. Подстолье в отделке Dark Brown.
MILAN dining table, top in Rovere Tobacco veneer, Vox design.
Legs in Dark Brown.



Кухонный стол MILAN, столешница тонированное закаленное стекло Transparente Grafite. Подстолье в отделке Chrome
MILAN kitchen table, tinted tempered glass top Transparente Grafite. Chrome legs



Журнальный стол LOTUS, столешница тонированное, закаленное стекло. Подстолье в отделке Chrome.
LOTUS coffee table, tinted, tempered glass top.
Chrome legs.



Журнальный стол OPERA, столешница натуральный шпон Rovere Tabacco. Подстолье в отделке Black.
OPERA coffee table, tabletop in Rovere Tabacco natural veneer. Leg in Black finish.



Модельный ряд с размерами и отделками

Table range with sizes and finishes

		Материал столешницы, см / Tabletop material, cm			
		Glass	LAMINAM глянец / gloss	HPL	Veneer
Схема Scheme	Форма Form	Glass Glass mat Trasparente Grafite Trasparente Bronzo Trasparente Extra Chiaro	Bianco Statuario Venato Lucidato, Pietra Grey Lucidato, Noir Desir Lucidato	Marmo Bianco Marmo Grigio Marmo Antracite	Rovere Tabacco Noce Canaletto Rovere Cenere
MILAN	○	Ø90 Ø110 Ø130	Ø90		
	□	90x90, 110x110	90x90		
	▭	100x200 скруглённая rounded	100x200 скруглённая rounded	100x200 скруглённая rounded	100x200 скруглённая rounded
	▭	80x140, 90x160, 90x180, 100x200	80x140, 90x160, 90x180, 100x200	80x140, 90x160, 90x180, 100x200	80x140, 90x160, 90x180, 100x200
LOTUS	○	Ø90 Ø110	Ø90		
	□	90x90, 110x110	90x90		
OPERA	○			Ø70 Ø90	Ø70 Ø90
	□			60x60, 80x80	60x60, 80x80
Отделка подстолья в зависимости от материала столешницы Finishing of the pedestal depending on tabletop material		Chrome, Champagne, Dark Brown, Black, White, Soft Gold, Soft Bronze, Piombo, Bronze		Champagne, Dark Brown, Black, White, Soft Gold, Soft Bronze, Piombo, Bronze	

Обеденный стол MILAN, столешница LAMINAM® в глянце
Bianco Statuario Venato Lucidato, подстолье в отделке Chrome.
MILAN dining table, glossy tabletop in LAMINAM®
Bianco Statuario Venato Lucidato, Chrome legs.



Скрытый плинтус

Invisible plinth

_ MINI



RU/ Напольный плинтус скрытого монтажа MINI - идеальный вариант для любых интерьеров. Интегрируемый в обшивку стен, плинтус не занимает дополнительных сантиметров площади, упрощая расстановку мебели и создавая эффект абсолютной компланарности со стеной. Устанавливаемый в одной плоскости со стеной плинтус не образует выступов, при этом позволяя прокладывать скрытую проводку и светодиодную подсветку

EN/ The MINI concealed baseboard is ideal for any interiors. Integrated into the wall cladding, the baseboard saves space, while making furnishing easier and creating the effect of absolute complanarity with the wall. Installed in the single plane with the wall, the baseboard avoids any protrusions, while allowing hidden wiring and LED lights installed there

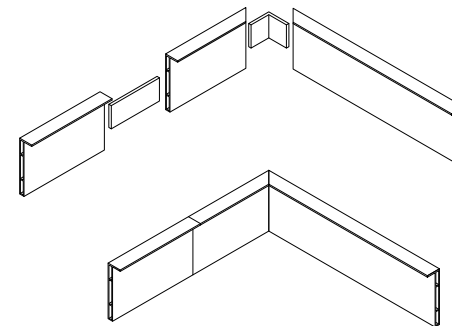

Соединительные элементы плинтуса
Plinth connectors

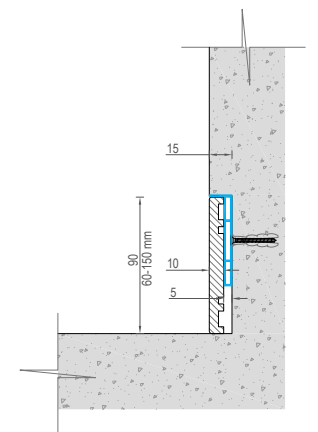

Плинтус со вставкой
Plinth with insertion



BIG LINE, "made in EU"
Отделки - Aluminium (стр. 159)
Finishes - Aliminium (p.159)



MELODY, "made in EU"
Отделки - Aluminium (стр. 159)
Finishes - Aliminium (p.159)



SQUARE, "made in EU"
Отделки - Aluminium (стр. 159)
Finishes - Aliminium (p.159)



CINTO, "made in EU"
Отделки - Aluminium (стр. 159)
Finishes - Aliminium (p.159)



BIG LINE со вставкой (insert), "made in EU"
Отделки - Aluminium (стр. 159)
Finishes - Aliminium (p.159)



ROBOQUATTRO S, COLOMBO "made in ITALY"
Chrome Matt, Black, Chrome, White, Gold



GIRA, COLOMBO "made in ITALY"
Chrome Matt



PUNTO minimal, "made in Italy"
Отделки - Aluminium (стр. 159)
Finishes - Aliminium (p.159)



NAXOS, FORME "made in ITALY"
Chrome Matt, Black, Chrome, White

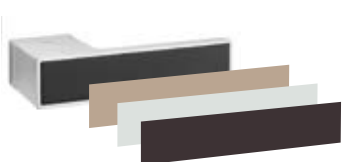

Варианты отделок вставки в ручку "BIG LINE" представлены на стр. 152-158
BIG LINE handle insert finishes are shown on pp. 152-158



Только ручка
Handle only



Ручка с ключом PAT
Handle with key PAT



Ручка с фиксатором WC
Handle with WC lock



Ручка с цилиндром YALE
Handle with cylinder YALE



Фиксатор CD 49 (WC latch), COLOMBO
"made in Italy", Chrome matt



Фиксатор PT 19 BZG (WC latch), COLOMBO,
"made in Italy" Chrome Matt, Black,
Chrome, White, Gold



Фиксатор PUNTO WC (WC latch), "made in Italy"
Отделки - Aluminium (стр. 159)
Finishes - Aliminium (p.159)



Фиксатор 3045 RE (WC latch), "made in EU"
Отделки - Aluminium (стр. 159)
Finishes - Aliminium (p.159)



POLARIS, AGB "made in Italy"
Магнитный бесшумный замок
Magnetic silent lock
Chrome mat, Gold, Black, White



HOOK, AGB "made in Italy"
Замок для раздвижной двери
Lock for sliding door
Chrome mat, Gold, Black, White

Отделки COLOMBO
COLOMBO finishes



Отделки FORME
FORME finishes



Отделки AGB
AGB finishes





INCASSO, AGB "made in Italy"
Ручка для раздвижных перегородок.
Chrome matt, Gold, возможны отделки Aluminium стр. 159
Handle for sliding partitions. Chrome matt, Gold,
available in Aluminium finishes pg. 159



PAMAR, "made in Italy"
Ручка для раздвижных перегородок.
Chrome matt, Gold, возможны отделки Aluminium стр. 159
Handle for sliding partitions. Chrome matt, Gold,
available in Aluminium finishes pg. 159

Двойной брус в каркасе
Double timber in the jamb

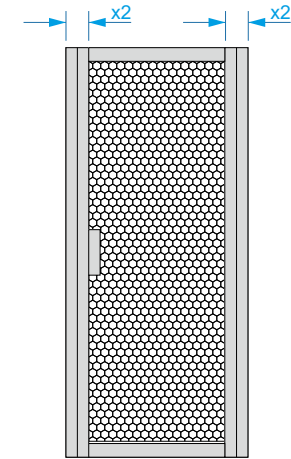
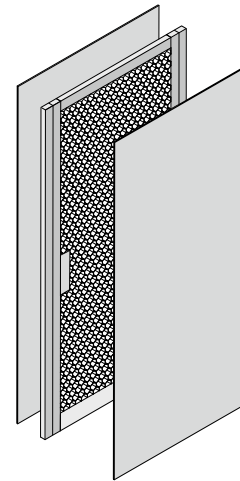

PAMAR, "made in Italy"
Торцевая ручка Chrome matt,
возможны отделки Aluminium
стр. 159
Handle for sliding partitions.
Chrome matt, Gold, available in
Aluminium finishes pg. 159



CD 412, AGB "made in Italy"
Ограничитель открывания.
Chrome mat, Gold, Black, White
Opening limiter



MN1032, PAMAR "made in Italy"
Ручка для перегородок Transformer
Chrome matt.
Handle for Transformer partitions

Выпрямитель полотен
Door leaf straightener

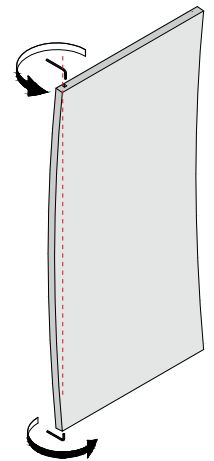
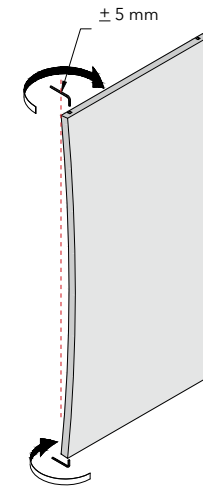
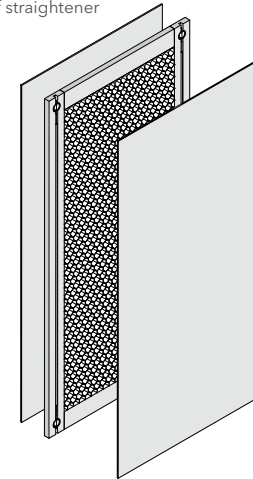

HEFELE, "made in Germany"
Накладные петли. (2-leafed hinges)
Chrome matt



OTLAV, "made in Italy"
Скрытые петли (hidden hinges)
Chrome mat, Gold, Black, White



Отделки OTLAV
OTLAV finishes

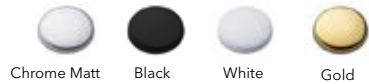

Отделки PAMAR
PALAMAR finishes



Отделки AGB
AGB finishes

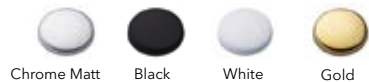

Отделки HEFELE
HEFELE finishes

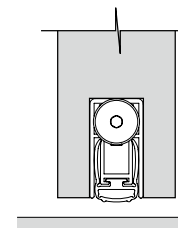
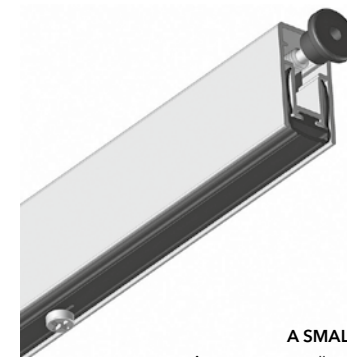

A SMALL AcousticPlus, "made in Italy"
Автоматический опускающийся порог-заслонка
Automatic drop down seal

INVISIBLE, FILOMURO

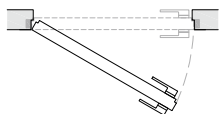

Открытие правое "из проема", R
Right Pull opening, R

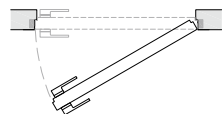

Открытие левое "из проема", L
Left Pull opening, L

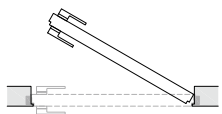

Открытие правое "в проем", R
Right Push opening, R

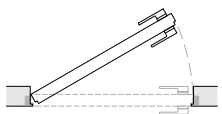

Открытие левое "в проем", L
Left Push opening, L

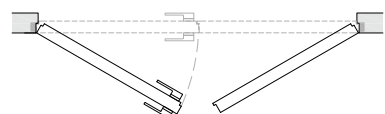

Открытие правое "из проема", R
Right Pull opening, R

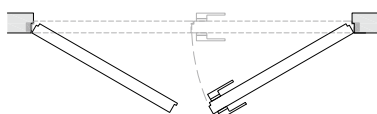

Открытие левое "из проема", L
Left Pull opening, L

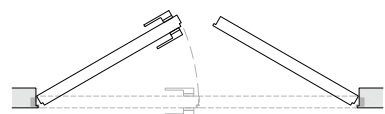

Открытие левое "в проем", L
Left Push opening, L

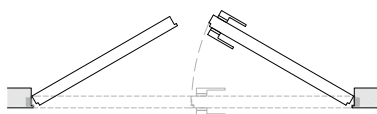

Открытие правое "в проем", R
Right Push opening, R

UNIX, TONDA

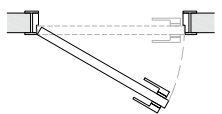

Открытие правое "из проема", R
Right Pull opening, R

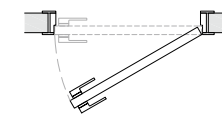

Открытие левое "из проема", L
Left Pull opening, L

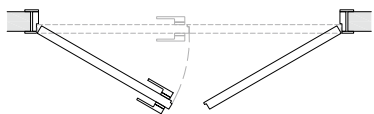

Открытие правое "из проема", R
Right Pull opening, R

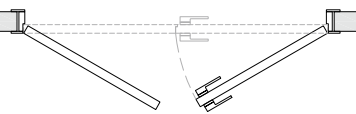

Открытие левое "из проема", L
Left Pull opening, L

PIVOT

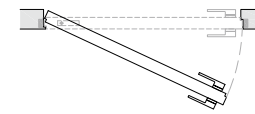

Открытие правое "из проема", R
Right Pull opening, R

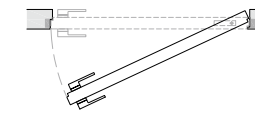

Открытие левое "из проема", L
Left Pull opening, L

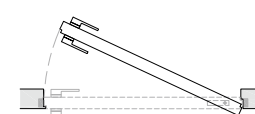

Открытие правое "в проем", R
Right Push opening, R

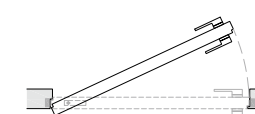

Открытие левое "в проем", L
Left Push opening, L

MAGIC

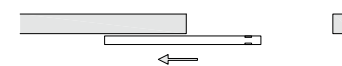

Раздвижная дверь. Открытие правое, R
Sliding door. Right-hand opening, R

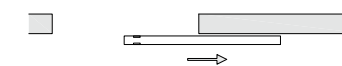

Раздвижная дверь. Открытие левое, L
Sliding door. Left-hand opening, L

SLIDER



Раздвижная дверь в пенале. Открытие правое, R
Sliding pocket door. Right-hand opening, R



Раздвижная дверь в пенале. Открытие левое, L
Sliding pocket door. Left-hand opening, L

ТАБЛИЦА СООТВЕТСТВИЯ КОЛЛЕКЦИЙ И ОТДЕЛОК

Matching table of collections and finishes

КОЛЛЕКЦИЯ	INVISIBLE		INVISIBLE LUX		FILOMURO		FILOMURO LUX		UNIX	TONDA	PIVOT		WALLSTREET		COVER	SLIDER		MAGIC		STRATUS		TRANSFORMER
	45	45 Alu	60	60 Alu	45	45 Alu	60	60 Alu			60	60 Alu	60	60 Alu		45	45 Alu	45	45 Alu	45	45 Alu	
Полотно_ Leaf	45	45 Alu	60	60 Alu	45	45 Alu	60	60 Alu	45	50						45	45 Alu	45	45 Alu	45	45 Alu	45
Fondo	•	•	•	•					•			•	•	•	•	•	•	•	•	•	•	•
Laccato Matt					•	•	•	•	•	•		•	•	•	•	•	•	•	•	•	•	•
Laccato Gloss					•	•	•	•	•	•		•	•	•	•	•	•	•	•	•	•	•
Veneer Natural									•	•		•	•	•	•	•	•	•	•	•	•	•
Veneer Natural Gloss									•	•		•	•	•	•	•	•	•	•	•	•	•
UNIFLEX - 3D												•	•	•	•	•	•	•	•	•	•	•
HPL						•		•	•			•	•	•	•	•	•	•	•	•	•	•
Glass												•	•	•	•	•	•	•	•	•	•	•
Glass Matt												•	•	•	•	•	•	•	•	•	•	•
Mirror						•		•				•	•	•	•	•	•	•	•	•	•	•
Laminam												•	•	•	•	•	•	•	•	•	•	•

МАКСИМАЛЬНЫЕ РАЗМЕРЫ ПОЛОТЕН В ЗАВИСИМОСТИ ОТ ТИПА ОТДЕЛКИ

Maximum size of door leaf depending on type of finish

Световой проём Light opening	L 600 - 900		
	H 190 - 240	H 241 - 300	H 301 - 350
Fondo	•	•	•
Laccato Matt	•	•	•
Laccato Gloss	•	•	•
Veneer Natural	•	•	•
Veneer Natural Gloss	•	•	•
UNIFLEX - 3D	•	•	
HPL	•	•	
Glass, с одной стороны (one side only)	•	•	
Glass Matt, с одной стороны (one side only)	•	•	
Mirror, с одной стороны (one side only)	•	•	
LAMINAM, с одной стороны (one side only)	•	•	
Glass, с двух сторон (on two sides)	•		
Glass Matt, с двух сторон (on two sides)	•		
Mirror, с двух сторон (on two sides)	•		
LAMINAM, с двух сторон (on two sides)	•		

H 301 - 350 - недоступно для коллекции (not available for collection) PIVOT, TRANSFORMER

H 241 - 350 - недоступно для коллекций (not available for collection) INVISIBLE (45 mm), FILOMURO (45 mm)

H 301 - 350 - недоступно для коллекции (not available for collection) TONDA

- высота в коллекции SLIDER ограничена размерами пеналов

- the height in the SLIDER collection is limited by the height of the pocket

- для Veneer Natural и Veneer Natural Gloss высота может быть ограничена особенностью конкретной отделки см. таблицу

- for Veneer Natural and Veneer Natural Gloss the height can be limited by the specific finish. See table

- максимальная высота модели TONDA со стеклянной вставкой H 240

- maximum height of TONDA model with glass insert is H 240

МАКСИМАЛЬНАЯ ВЫСОТА ПОЛОТЕН H для моделей в отделке Veneer Natural и Veneer Natural Gloss, см.:

Maximum height H for models in Veneer Natural and Veneer Natural Gloss, cm:

Отделки Finishes	Vento	Velino	Vetta	Valetti	Vesana	Vox
Rovere Tetro	350	290	290	350	350	350
Noce Europeo	350	300	300	350	350	350
Rovere Tabacco	350	300	300	350	350	350
Noce Canaletto	350	300	300	350	350	350
Rovere Chiaro	350	300	300	350	350	350
Ebano	350	300	300	350	350	350
Rovere Canuto	350	290	290	350	350	350
Rovere Cenere	350	290	290	350	350	350
Eucalipto Canuto	350	290	290	350	350	350
Eucalipto Perla	350	290	290	350	350	350
Noce Americano	350	350	350	350	350	350
Makassar	350	240	240	350	350	350
Rovere Fume	350	300	300	350	350	350
Dark Grey Lati	350	300	300	350	350	350
Mogano	350	300	300	350	350	350
Rovere Cognac	350	290	290	350	350	350
Rovere Antico	350	300				

FONDO

Покрытие, которое является грунтом для покраски в любые цвета с любыми эффектами
This finish is a primer for subsequent painting in any colour with any effects

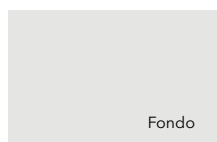

Fondo

Доступно для коллекций_ Available for:
INVISIBLE, INVISIBLE LUX, UNIX, PIVOT, WALLSTREET, SLIDER, MAGIC, STRATUS, TRANSFORMER

LACCATO MATT / LACCATO GLOSS

Покраска матовыми эмалями в производственных условиях / Высококачественное глянцевое покрытие 90 Gloss, достигается нанесением 8-ми слоев лака и промежуточным шлифованием на специализированном оборудовании "made in ITALY".

Painted with matt enamels in production environment / High quality 90 Gloss finish, achieved by applying 8 layers of lacquer and intermediate sanding on specialized equipment "made in ITALY".

Доступно для коллекций_ Available for:

FILOMURO, FILOMURO LUX, UNIX, TONDA, PIVOT, WALLSTREET, COVER, SLIDER, MAGIC, STRATUS, TRANSFORMER



Bianco
L01 / LG01

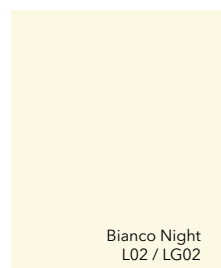

Bianco Night
L02 / LG02

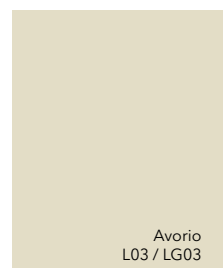

Avorio
L03 / LG03



Grigio Chiaro
L04 / LG04



Grigio Seta
L06 / LG06



Cappuccino
L05 / LG05



Grigio Fume
L07 / LG07



Grigio
L08 / LG08



Cioccolato
L09 / LG09



Nero
L10 / LG10



HPL

Декоративный композитный материал
Decorative composite material

Доступно для коллекций_ Available for:

FILOMURO, FILOMURO LUX, UNIX, PIVOT, WALLSTREET, COVER, SLIDER, MAGIC, STRATUS, TRANSFORMER



Marmo Bianco
HP04



Pietra Calce
HP02



Skin Latte
HP09



Pietra Piombo
HP01



Penelope Cappuccino
HP07



Skin Cappuccino
HP10



Marmo Grigio
HP05



Pietra Grafite
HP03

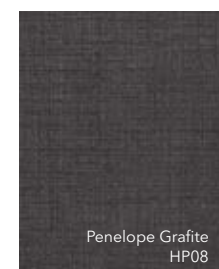

Penelope Grafite
HP08



Marmo Antracite
HP06

VENEER NATURAL / VENEER NATURAL GLOSS

Натуральный шпон ценных пород древесины с открытыми порами покрытый матовым лаком /
Натуральный шпон ценных пород древесины покрытый глянцевым лаком 90 Gloss
Natural wood veneer with open pores matt lacquer finish / Natural wood veneer with 90 Gloss lacquer finish.

Доступно для коллекций_ Available for:

FILOMURO, FILOMURO LUX, UNIX, TONDA, PIVOT, WALLSTREET, COVER, SLIDER, MAGIC, STRATUS, TRANSFORMER

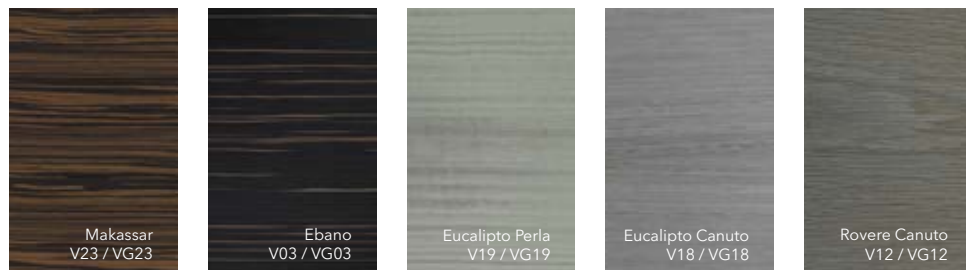

UNIFLEX-3D

Объемная 3D фрезеровка по ламельному слою натуральной древесины Noce Europeo
3D milled Noce Europeo solid lamella

Доступно для коллекций_ Available for:

FILOMURO LUX, PIVOT, WALLSTREET, COVER, SLIDER, MAGIC, STRATUS

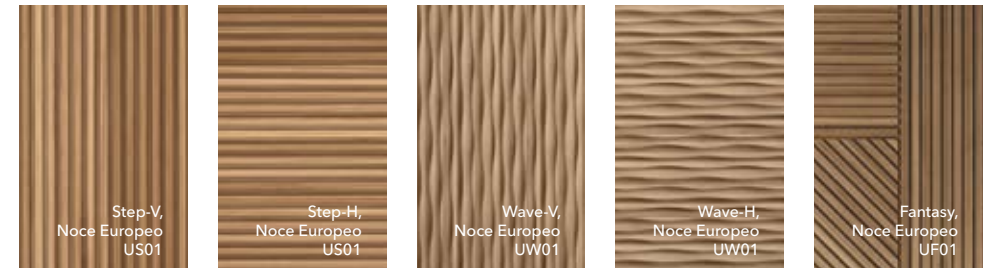

GLASS / GLASS MATT

Глянцевое стекло / Матовое стекло, покрашенное на специализированном оборудовании в производственных условиях
Glass / Frosted glass, painted on specialized equipment in industrial environment

Доступно для коллекций Available for:
FILOMURO, FILOMURO LUX, UNIX, PIVOT, WALLSTREET, COVER, MAGIC, SLIDER, STRATUS, TRANSFORMER



MIRROR

Зеркало

Доступно для коллекций Available for:
FILOMURO, FILOMURO LUX, PIVOT, WALLSTREET, COVER, SLIDER, MAGIC, STRATUS

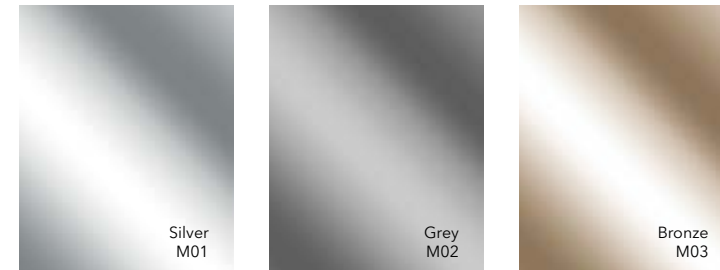

TRASPARENTE GLASS

Прозрачное закаленное безопасное стекло.
Clear tempered safety glass.

Доступно для коллекций Available for:
TONDA, LOTUS, MILAN



LAMINAM

Керамическая плита
Ceramic panel

Доступно для коллекций Available for:
FILOMURO LUX, PIVOT, WALLSTREET, SLIDER, MAGIC, STRATUS

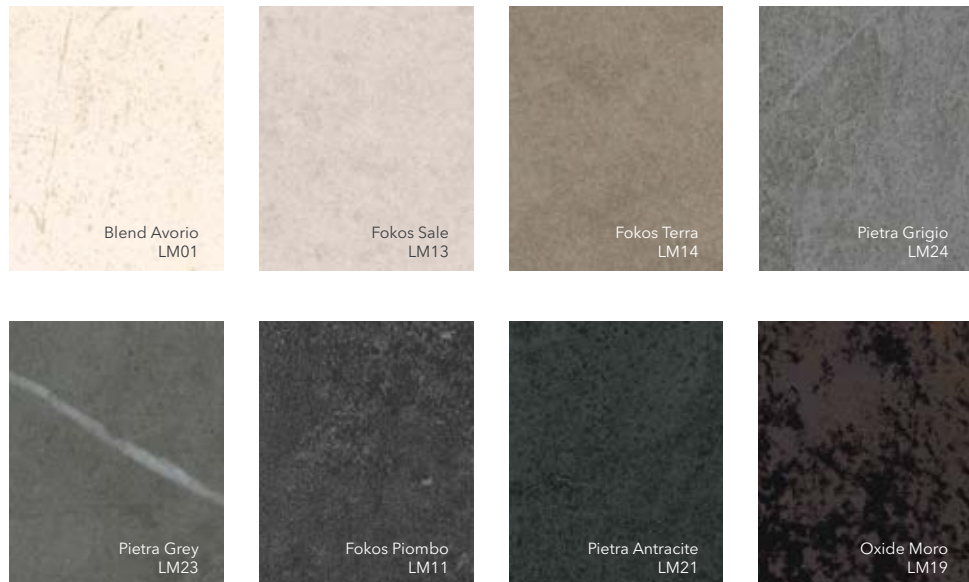

LAMINAM GLOSS

Глянцевая керамическая плита (толщина 5 мм)
Gloss ceramic panel (thickness 5 mm)

Доступно для коллекций Available for:
MILAN, LOTUS



ALUMINIUM

AL09 - высококачественное анодированное электрохимическое покрытие.
AL01 - AL08. Полимерная покраска порошковыми красками (made in Italy) в электростатическом поле.
AL09 - high quality anodised electrochemical coating.
AL01 - AL08. Polymer powder (made in Italy) coating in electrostatic field.

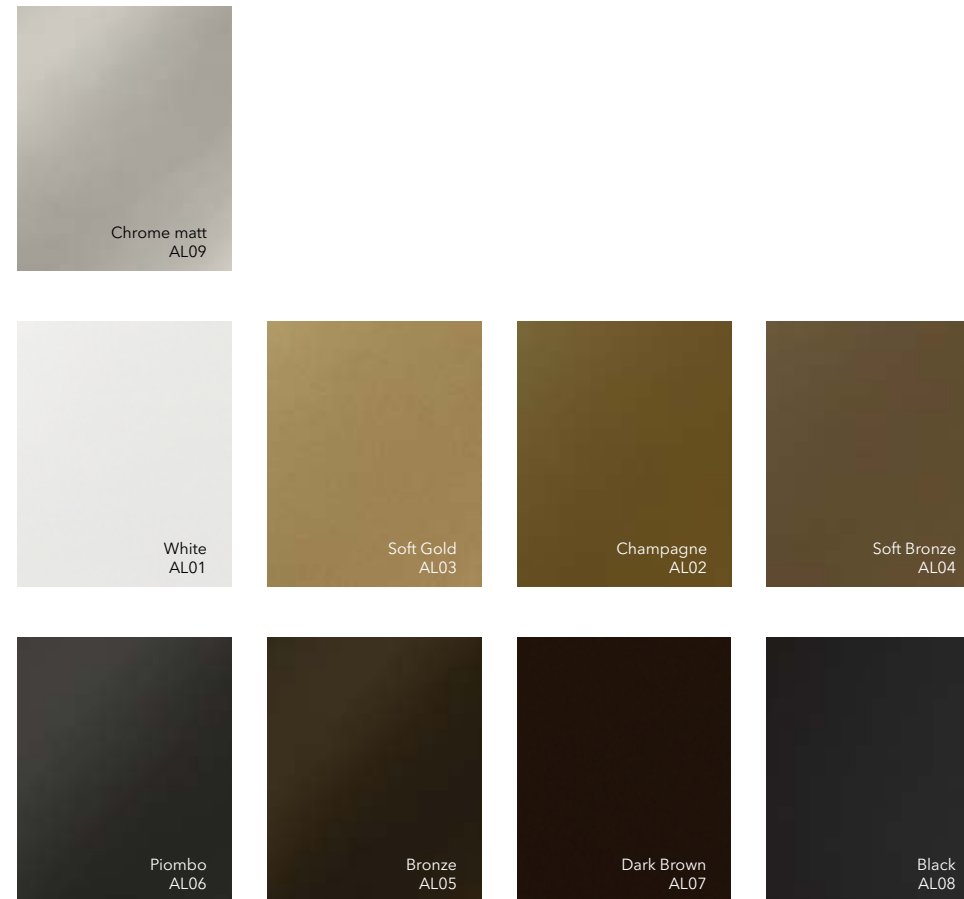

PORTOFINO TEXTILE

Ткани типа «рогожка» – обладают повышенной прочностью и не мнутся
Specialized fabrics - very strong and crease resistant



ENZO



LAR



PIANO



Москва

UNION MADEX

(Флагманский салон)
«MADEX экспо дизайн центр»
ул. Рябиновая, 41, к.1
м. Кунцевская
+7 495 231 43 43

UNION Экспострой-1

(Большой зал)
«Экспострой на Нахимовском»
Нахимовский пр-т, 24,
павильон 3, блок 3А, место 1
м. Профсоюзная /
м. Нахимовский проспект
+7 495 231 43 43

UNION Экспострой-2

(Малый зал - «Made in ITALY»)
«Экспострой на Нахимовском»
Нахимовский пр-т, 24,
павильон 3, блок 5А, место 49/1
м. Профсоюзная /
м. Нахимовский проспект
+7 495 231 43 43

UNION ARTPLAY-1

(Большой зал)
«ARTPLAY Центр дизайна»
ул. Нижняя Сыромятническая, 10, стр. 2
м. Курская / м. Чкаловская
+7 495 640 64 83

UNION ARTPLAY-2

(Малый зал)
«ARTPLAY Центр дизайна»
ул. Нижняя Сыромятническая, 10, стр. 25
м. Курская / м. Чкаловская
+7 495 640 64 73

UNION Голицыно

«MADEX бизнес центр».
Московская обл., г. Одинцово,
д. Малые Вяземы,
Петровский пр., вл. 5, стр. 1
+7 495 987 43 42
+7 495 231 43 43

Санкт - Петербург

UNION Московские ворота

Московский пр-т, 106
м. Московские ворота
+7 812 317 20 02

UNION ТК «Василеостровский»

ул. Железноводская, 3, эт. 2
м. Василеостровская
+7 812 317 20 02

Moscow

UNION MADEX

(Flagship Showroom)
MADEX Expo Design Centre.
Ryabinovaya str. 41, korp.1.
+7 495 231 43 43

UNION Expostry-1

Expostroy at Nakhimovsky.
24 Nakhimovsky pr.,
pavilion 3, block 3A, location 1.
+7 495 231 43 43

UNION Expostroy-2

("Made in ITALY")
Expostroy at Nakhimovsky.
24 Nakhimovsky pr.,
pavilion 3, block 5A, location 49/1.
+7 495 231 43 43

UNION ARTPLAY-1

Nizhn. Syromyatnicheskaya ul. 10, bld. 2
+7 495 640 64 83

UNION ARTPLAY-2

Nizhn. Syromyatnicheskaya ul. 10, bld. 25
+7 495 640 64 73

UNION Golitsyno

MADEX Business Centre.
Petrovsky proezd, 5, vl. 5, str. 1, Maliye
Vyazemy, Odintsovo, Moscow region.
+7 495 987 43 42
+7 495 231 43 43

Saint Petersburg

UNION - Moscovskie Vorota

Moskovsky Prosp., 106
+7 812 317 20 02

UNION TC Vasileostrovsky

Zheleznovodskaya St. 3, floor 2,
+7 812 317 20 02

© ООО «ЮНИОН» 2008 -2021. Все права защищены. Незаконное использование авторских прав без разрешения правообладателя влечет ответственность, предусмотренную ст. 146 УК РФ, ст. 7.12, 14.33 КоАП РФ, ст. 1301 ГК РФ.

© UNION. 2008-2021. All rights reserved. Illegal use of copyrights without the permission of the right holder will entail liability provided by art. 146 of the Criminal Code, art. 7.12, 14.33 of the Administrative Code, art. 1301 of the Civil Code.



RU/ Компания UNION оставляет за собой право в любой момент без обязательного предварительного уведомления вносить изменения, не ухудшающие качества, в продукцию, представленную в настоящем каталоге. Компания не несет ответственности за неполное сходство оригиналов с образцами в каталоге. Цветовые решения и отделка, представленных в каталоге образцов, могут отличаться от оригинала. За более подробной информацией или для того, чтобы ознакомиться с реальными образцами цветовых решений/отделок, рекомендуем обращаться в салоны компании.

EN/ UNION reserves the right to make changes that do not impair quality to the products presented in this catalog at any time without prior notice. The company is not responsible for incomplete similarity between the originals and the samples in the catalog. Colors and finishes shown in the sample catalog may differ from the original. For more detailed information or to get acquainted with real samples of color solutions / finishes, we recommend contacting the showrooms of the company.



unionitaliandoors1990



unionitaliandoors



unionitaliandoors

Центральный офис:
Россия, Москва,
ул. Рябиновая, д. 41, к.1.

Head office:
Russia, Moscow,
Ryabinovaya Str. 41, bld. 1

+7 495 231 43 43
WWW.UNION.RU